



splashy **BIG**

Uživatelská příručka

splashy **BIG**

Pred použitím Splashy BIG si pozorne prečítajte všetky pokyny pre používateľa. Tieto pokyny si môžete tiež stiahnuť z našej webovej stránky:

www.fireflyfriends.com spolu s videami, diagramami a ďalšími užitočnými súbormi na stiahnutie.

Obsah

| | |
|---|------|
| 01 Použitie | s.05 |
| 02 Vyhlásenie o zhode | s.06 |
| 03 Podmienky záruky | s.06 |
| 04 Bezpečnostné informácie | s.07 |
| 05 Informácie o čistení a údržbe | s.08 |
| 06 Servis | s.10 |
| 07 Dôležité pokyny | s.11 |
| 08 Opätovné vydávanie produktov Firefly | s.11 |
| 09 Pokyny na používanie | s.12 |
| 10 Informácie o rozmeroch | s.31 |

ČASŤ 01: Použitie

Kúpacia sedačka Splashy BIG je určená na podporu detí so zdravotným postihnutím, ktoré pri používaní vane potrebujú podporu hlavy a sedacej časti.

Z hľadiska konštrukcie, bezpečnosti a podpory je nevyhnutné, aby bola sedačka Splashy BIG vždy pripevnená k opornému systému na fixáciu.

Splashy BIG je určený pre deti vo veku približne od 7 do 14 rokov s maximálnou hmotnosťou používateľa 55kg.

Operadlo, základňa sedadla a oporný systém pre fixáciu by mali zapadať ľahko a bezpečne do seba - ďalšie pokyny nájdete v časti 09 tejto príručky.



Deti by nemali byť nikdy bez dozoru alebo samé, keď sú umiestnené na sedačke Splashy BIG, pretože by im hrozilo utopenie alebo zranenie.

Distribútor:

Letmo SK, s.r.o.
Mládežnícka 8
Banská Bystrica
97404
Tel.: 0800 194 984
E-mail: info@letmo.sk
Web: www.letmo.sk

Odporúčame, aby dospelý vykonal kontrolu výrobku v súlade s časťou 06 tejto používateľskej príručky, aby sa ubezpečil, že výrobok je bezpečný na používanie. Spoločnosti Firefly Friends Ltd. a James Leckey Design Ltd. nepreberajú žiadnu zodpovednosť, ak sa produkt používa mimo jeho zamýšľaného použitia. Ak máte pochybnosti, kontaktujte zákaznícke služby spoločnosti Firefly na čísle UK 0800 318265 alebo ROI 1800 626020.

Denné aktivity testované a schválené spoločnosťami Firefly Friends Ltd a James Leckey Design Ltd sú:

1. Vo vani alebo sprche
2. Pre hry vo vode

Použitie Splashy BIG mimo kúpeľne (napr. v záhrade alebo na pláži) by sa malo vopred posúdiť. Majte na pamäti, že Splashy BIG má ohybné spoje medzi oporným systémom a sedačkou, ktoré by mohli byť ovplyvnené malými časticami a/ alebo inými prekážkami (ako napr. zemina, tráva alebo piesok). Ak Splashy BIG príde do kontaktu s akýmikolvek takýmito materiálmi, ktoré by mohli ovplyvniť spoje medzi oporným systémom a sedačkou, uistite sa, že sú po použití dôkladne opláchnuté. Ďalšie pokyny týkajúce sa čistenia a starostlivosti nájdete v časti 04 "Bezpečnostné informácie" a časti 05 "Informácie o čistení a údržbe".

ČASŤ 02: Vyhlásenie o zhode

James Leckey Design Ltd., ako výrobca s výlučnou zodpovednosťou za značku Firefly, vyhlasuje, že sedačka Splashy BIG spĺňa požiadavky smernice 93/42 / EEC o zdravotníckych pomôckach. Splashy BIG bola označená CE ako zdravotnícka pomôcka triedy 1.

ČASŤ 03: Podmienky záruky

Záruka na sedačku Splashy BIG sa uplatňuje iba v prípade, ak sa výrobok používa v súlade s jeho určením, podľa špecifikácií od výrobcu. Na tento výrobok vyrobený spoločnosťou James Leckey Design Ltd. sa poskytuje jednoročná záruka.

Tovar je možné vrátiť počas záručnej doby, na opravu alebo výmenu do 12 mesiacov od kúpy. Keď nás budete kontaktovať, zabezpečíme vyzdvihnutie tovaru na naše náklady a akonáhle nám tovar vrátite, opravíme ho alebo vymeníme a vrátime vám ho do 14 dní. Vo všetkých prípadoch je zodpovednosťou zákazníka zabezpečiť, aby vrátený tovar bol vhodne zabalený, najlepšie v pôvodnom obale.

ČASŤ 04: Bezpečnostné informácie

1. Pred použitím si pozorne prečítajte pokyny pre používateľa.
2. Deti by v sedačke nemali nikdy zostať bez dozoru / samé.
3. Ak používate Splashy BIG na pláži, nikdy nenechávajte svoje dieťa bez dozoru pri mori.
4. Pred použitím skontrolujte, či sú všetky komponenty Splashy BIG bezpečne zostavené podľa pokynov používateľa. Splashy BIG sa musí vždy pripevniť k opornému systému a musí sa umiestniť na pevný, tuhý a statický povrch. Nikdy nepoužívajte Splashy BIG na naklonenom povrchu.
5. Maximálna hmotnosť používateľa pre Splashy BIG je 55kg.

Toto by sa nikdy nemalo prekročiť.



Nedodržanie týchto pokynov môže vás alebo dieťa vystaviť riziku.

6. Splashy BIG obsahuje časti, ktoré by mohli predstavovať nebezpečenstvo udusenía u malých detí. Pred použitím skontrolujte, či sú všetky komponenty pevne a bezpečne pripevnené - vrátane páčok a popruhov.
 7. Splashy BIG nikdy neupravujte ani nepoužívajte iné komponenty ako komponenty schválené spoločnosťou Firefly. Môže to ohroziť vaše dieťa a viesť k zrušeniu platnosti záruky.
 8. Ak používate Splashy BIG v prostredí, ktoré môže obsahovať zeminu / piesok / trávnu alebo malé čiastočky, vždy zabezpečte, aby boli spoje medzi oporným systémom a sedačkou po každom použití vyčistené. Informácie o opätovnom pripojení oporného systému k sedačke nájdete v časti 09.2.7
 9. Po použití nechajte Splashy BIG dôkladne vyschnúť a potom ju starostlivo uložte. Splashy BIG by sa mala udržiavať mimo dosahu všetkých priamych zdrojov tepla vrátane otvoreného ohňa, cigariet, elektrických a plynových ohrievačov.
 10. Výrobok pravidelne čistite v súlade s časťou 05 tohto návodu na použitie.
 11. **Pravidelne** vykonávajte kontroly údržby, aby ste sa uistili, že je váš produkt v dobrom prevádzkovom stave. Ak je niektorá z častí chybná, nepoužívajte ju.
 12. Ak máte **akékoľvek pochybnosti** o bezpečnom používaní Splashy BIG alebo oporného systému pre fixáciu alebo ak by niektoré časti zlyhali, prestaňte okamžite produkt používať a kontaktujte zákaznícke služby spoločnosti Firefly vo Veľkej Británii 0800 318265 alebo ROI 1800 626020.
 13. Žiadne propagačné predmety dodávané so sedačkou Splashy BIG by sa nemali používať bez dozoru.
 14. Pri použití stabilizátora sa uistite, že je stabilizátor úplne zaistený.
 15. Nie je možné, aby sme poskytovali špecializované rady pri sťahovaní a manipulácii, pretože podmienky sa budú v každej rodine líšiť. Pokyny týkajúce sa pohybu a manipulácie vám poskytnú váš terapeut.
- Nesprávny pohyb a manipulácia môžu spôsobiť riziko zranenia vás a vášho dieťaťa.**
- Pred použitím vám odporúčame poradiť sa so svojím terapeutom o presune a manipulácii.

ČASŤ 05: Informácie o čistení a údržbe

Údržba

- Pri čistení Splashy BIG odporúčame používať iba teplú vodu a neabrazívny čistiaci prostriedok. Nikdy nepoužívajte organické rozpúšťadlá alebo kvapaliny na chemické čistenie.
- Neperte v práčke ani nečistite parou penové komponenty Splashy BIG, pretože to môže spôsobiť stratu tvaru a deformácie peny.
- Odporúčame, aby ste počas kúpeľa nepoužívali žiadne predpísané liečivé vody vo vode na kúpanie, pretože to môže prispieť k rozkladu materiálov Splashy BIG
- Pred pripevnením oporného systému k povrchu utrite a očistite povrch vane od zvyškov alebo iných nečistôt a zaistite, aby gumové nožičky pevne prilhli k vani.
- Ak chcete odstrániť piesok / zeminu / trávu alebo akékoľvek malé častice, ktoré môžu byť v spojoch medzi oporným systémom a sedadlom, mierne poklepanie na danú oblasť spôsobí, že častice vypadnú. Dôkladne ich opláchnite, aby ste sa uistili, že v spojoch ne zostali žiadne čiastočky. V prípade tvrdých blokad na opornom systéme môže byť západka stlačená palcom, aby sa odstránili akékoľvek častice a podporilo sa ich uvoľnenie.
- Ak dôjde ku kontaktu sedačky Splashy BIG so slanou vodou, dôkladne opláchnite všetky diely čistou vodou.

5-bodový postroj

5-bodový postroj Splashy BIG môže byť odstránený a vyčistený mydlovou vodou.

Základňa oporného systému

1. Uistite sa, že spodná časť oporného systému je po každom použití očistená, aby sa zaistilo uchytenie na dne vane.
2. Na denné čistenie môžete použiť mydlo a vodu.
3. Na čistenie oporného systému nepoužívajte rozpúšťadlá.

Penová základňa Splashy BIG, na chrbtovej opierke a oporné podložky

1. Na každodenné čistenie môžete použiť mydlo a vodu.
2. Penové potahy EVA je možné pravidelne vyberať a prať, aby sa zabránilo hromadeniu zvyškov nečistôt a špiny.

**Penové poťahy EVA v sedačke
Splashy BIG sa dajú vybrať a umyť.
Robte to každých pár mesiacov.**

1. Poťahy EVA sú pripevnené pomocou ôsmich háčikov. Dva na operadle sedačky a šesť na základni sedačky.
2. Ručne odpojte všetky háčiky (nepoužívajte nástroje).
3. Umyte ich mydlovou vodou.
4. Pred opätovným nasadením skontrolujte, či sú poťahy úplne suché.
5. Pri nasadzovaní poťahov sa uistite, že sú všetky háčiky zaistené.

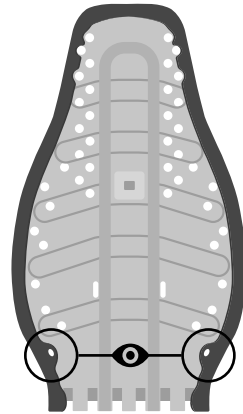

Umiestnenie háčikov

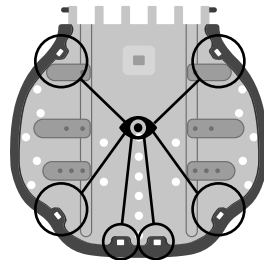

Ak sa Splashy BIG používa v prostrediach mimo kúpeľne (napríklad na pláži alebo na záhrade), je dôležité ju po každom použití opláchnuť, aby neobsahovala žiadne častice / prekážky, ktoré by mohli ovplyvniť jej pracovný mechanizmus. Postup pre opätovné pripojenie oporného systému k sedačke nájdete v časti 09.2.6

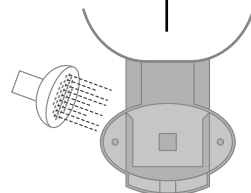
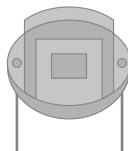
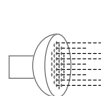

ČASŤ 06: Servis

Odporúčame, aby ste pred každým použitím vykonali rôzne kontroly Splashy BIG, aby ste sa uistili, že je produkt bezpečný.

Odporúčané kontroly sú uvedené nižšie:

1. Presvedčte sa, či sú operadlo Splashy BIG a základňa sedačky **bezpečne namontované** tak, ako je to podrobne uvedené v časti 09 tejto príručky.
2. Skontrolujte, či je Splashy BIG **správne pripevnená k základni oporného systému** a pred umiestnením dieťaťa do nej zaistíte, aby bola stabilná a bezpečná vo vani. (Poznámka: Na použitie produktu Splashy BIG vo vani nie je potrebný stabilizátor.)
3. Uistite sa, že 5-bodový postroj a polstrované podpery sú **bezpečne pripevnené** k Splashy BIG pomocou spojovacích prvkov.
4. Skontrolujte 5-bodový postroj a polstrované podpery, či nevykazujú **známky opotrebovania**.
5. Skontrolujte pracky a páčky, či nie sú **prasknuté alebo poškodené**.
6. Skontrolujte, či sú spoje Splashy BIG a oporného systému očistené od nečistôt alebo zvyškov a či sú **bez akýchkoľvek známok opotrebovania**.



Ak máte pochybnosti o bezpečnom používaní vášho produktu Firefly alebo ak by niektoré časti zlyhali, prestaňte produkt používať a čo najskôr kontaktujte naše oddelenie služieb zákazníkom.

Všetky problémy súvisiace so servisom nájdete na webovej stránke Firefly www.fireflyfriends.com

alebo kontaktujte firmu Firefly na customer.enquiries@fireflyfriends.com

ČASŤ 07: Dôležité pokyny

Zaistite, aby bola sedačka Splashy BIG bezpečne umiestnená vo vani. Opierku chrbta sklopte do mierne naklonenej polohy u detí, ktoré dokážu pomôcť pri prenose alebo zdvíhaní do vane. Pozri časť 09.5

Úplne naklonená pozícia by sa mala používať u detí, ktoré budú prenášané do kúpeľa pomocou zdvíhacieho zariadenia. To by malo uľahčiť umiestnenie do Splashy BIG.

Pred umiestnením dieťaťa do sedačky odporúčame namontovať 5- bodový postroj a polstrované podpery na Splashy BIG, v prípade potreby ich však môžete nastaviť, keď bude dieťa vo vani. Počas úprav sedačky vo vani buďte opatrní a dôkladne sledujte svoje dieťa.

Zdvíhanie dieťaťa do a z vane je činnosť, ktorá by mohla spôsobiť zranenie chrbta. Odporúčame vám **poradiť sa s terapeutom ohľadom bezpečného zdvíhania** (techniky manuálneho zdvíhania) vášho dieťaťa do a z vane.

ČASŤ 08: Opätovné vydávanie produktov Firefly

Zaistite, aby bol produkt dôkladne vyčistený v súlade s časťou 5 tejto príručky. Skontrolujte, či je k produktu dodaná kópia používateľskej príručky. Ak máte akékoľvek pochybnosti o pokračujúcom bezpečnom používaní vášho produktu Firefly alebo ak by niektoré časti zlyhali, prestaňte produkt používať a čo najskôr kontaktujte naše zákaznícke oddelenie na čísle UK 0800 318265 alebo ROI 1800 626020.

ČASŤ 09:

Pokyny na používanie

09.1 Časti Splashy BIG

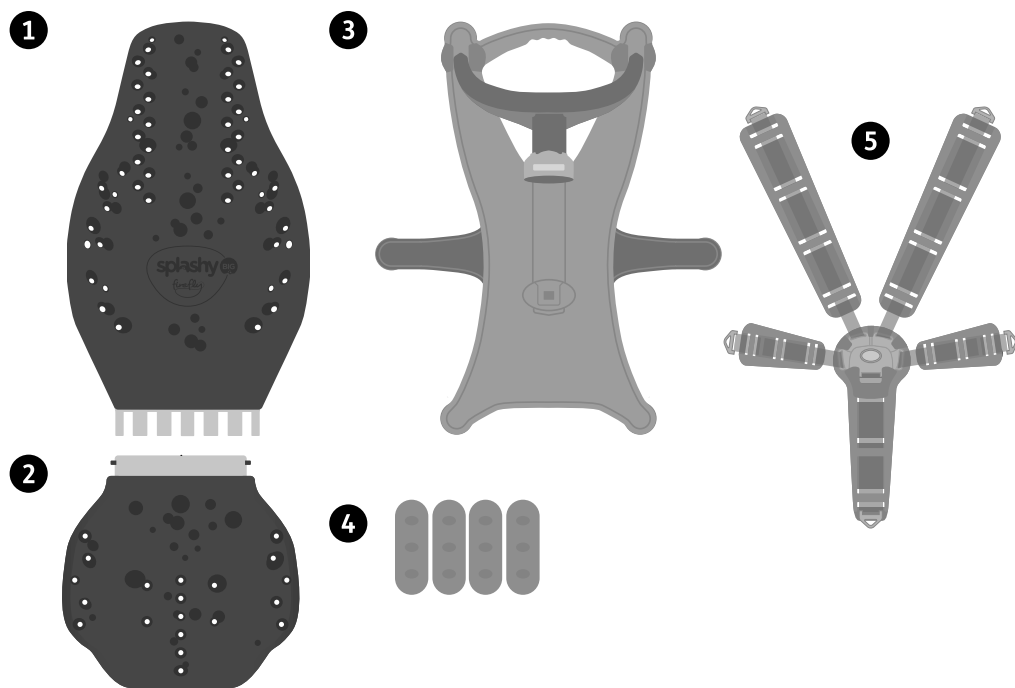

Vaša sedačka Splashy bude doručená s nasledujúcimi časťami:

- 1x Chrbtová opierka
- 1x Základňa sedačky
- 1x Základňa oporného systému
- 4x Polstrované podpery
- 1x popruh na slabiny a 4x popruhy postroja

09.2 Montáž Splashy BIG

- Dôrazne odporúčame, aby ste s dieťaťom v sedačke Splashy urobili „suchý nácvik“, zatiaľ čo bude mať oblečené na sebe ľahké oblečenie, aby ste zaistili správne umiestnenie postroja a polstrovaných podpier.
- Pred umiestnením oporného systému do vane sa uistite, že je vaňa čistá a bez nečistôt.
- Vaša Splashy BIG MUSÍ byť zmontovaná PREDTÝM ako naplníte vaňu vodou. Odporúčame naplniť vaňu zmiešaním horúcej a studenej vody, aby ste predišli poškodeniu Splashy BIG.
- Pozri časť 09.6.1, kde nájdete niekoľko pokynov, ako umiestniť sklápacie rameno na Splashy.

09.2.1 Umiestnenie oporného systému

Oporný systém by mal byť vždy umiestnený na pevnom, tvrdom a statickom povrchu. Pri umiestňovaní oporného systému na zvolený povrch je dôležité, aby všetky gumené nožičky boli v kontakte s povrchom. Aj keď stabilizátor nie je pri použití sedačky Splashy BIG vo vani potrebný, je dôležité zaistiť jeho úplné natočenie do „uzamknutej“ polohy, keď sa nachádza mimo vane.

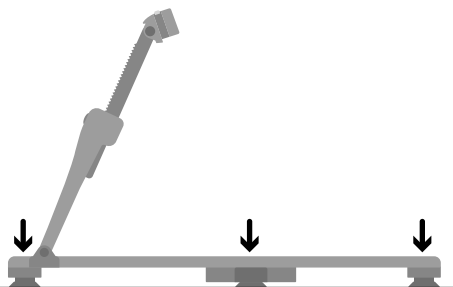

Pokračovanie →

09.2.2 Použitie stabilizátora



Keď sa Splashy BIG používa mimo vane, vždy používajte stabilizátor, aby ste zabránili riziku prevrátenia.

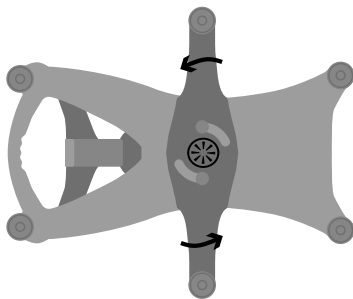

Pri uzamknutí stabilizátora budete počuť kliknutie.

09.2.3 Umiestnenie oporného systému

Akonáhle je oporný systém na svojom mieste, skontrolujte, či je sklápacie rameno nastavené do najvyššej polohy.

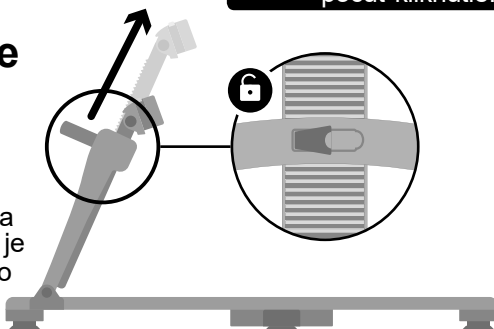

09.2.4 Montáž sedačky Splashy BIG

1

Pred pripavením Splashy BIG k opornému systému sa musí namontovať chrbtová opierka a základňa sedačky.

2

Chrbtovú opierku Splashy BIG držte zvislo tak, aby drážky boli na vrchu. Druhou rukou zasuňte základňu sedačky do drážok na chrbtovej opierke.

Otočte základňu sedačky na opačnú stranu, aby sa spoje zaistili. Po pripojení zasuňte penovú výplň so závesom pod penový poťah chrbtovej opierky.

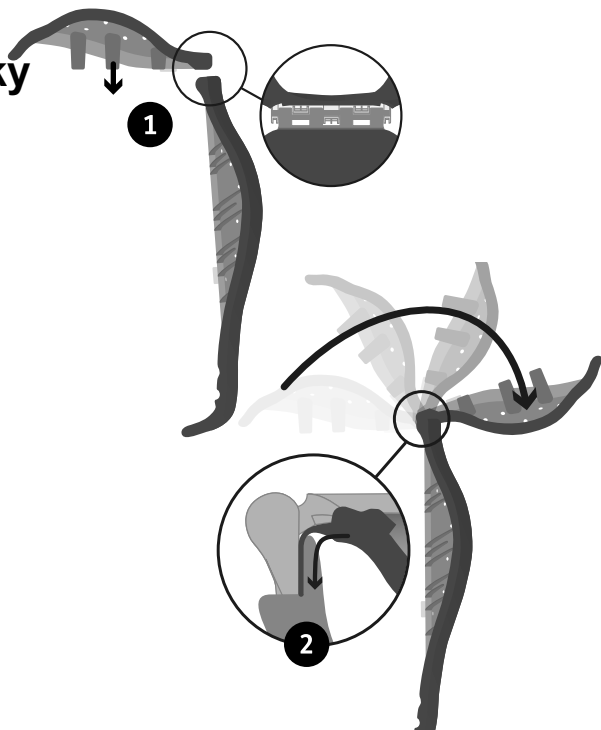

09.2.5 Pripojenie a nastavenie popruhov a postroja

- 1 Ak chcete pripevniť ktorýkoľvek popruh alebo opornú podušku na základňu sedačky Splashy BIG a chrbtovú opierku, umiestnite príslušný spojovací prvok pomocou otvoru.
- 2 Zaistíte otočením spojovacieho prvku nabok pod sedačkou.

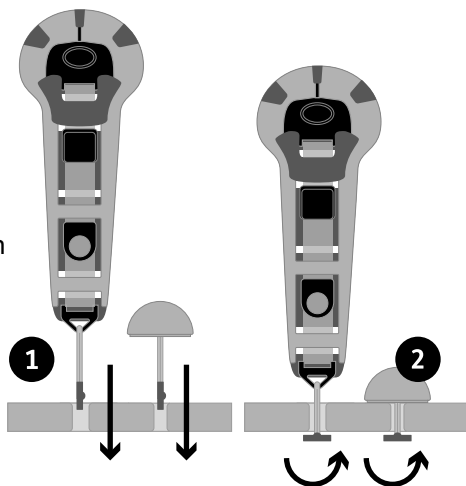

Ak chcete spojiť ramenné a bočné popruhy, postupujte podľa tejto schémy.

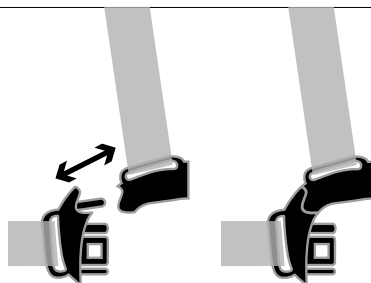

Aby ste sa ubezpečili, že ste popruhy umiestnili na správnu stranu Splashy BIG, mala by sa pracka javiť ako na obrázku.

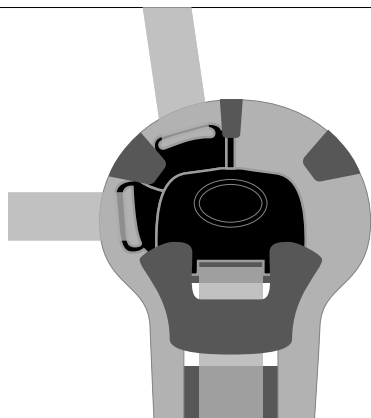

09.2.6 Nastavenie 5- bodového postroja

- 1 Zasuňte prepínač popruhu na slabiny do základne sedačky.
- 2 Vložte prepínač ľavého ramenného popruhu cez otvor v správnej výške pre vaše dieťa.
- 3 Prepínač ľavého bočného popruhu vložte do otvoru na bočných paneloch chrbtovej opierky.
- 4 Zopakujte postup pre pravé rameno a bočné popruhy.
- 5 Akonáhle sú všetky popruhy bezpečne na svojom mieste, spojte všetky popruhy pomocou pracky a vytvorte 5- bodový postroj.
- 6 Popruhy sa dajú úplne nastaviť uvoľnením svorky, čím sa popruh podľa potreby utiahne alebo uvoľní. Po nastavení popruhu skontrolujte, či je svorka zatvorená.

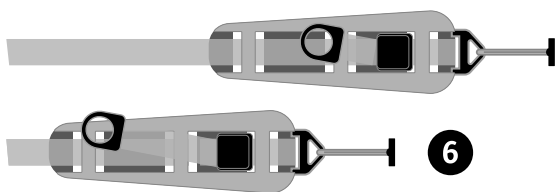
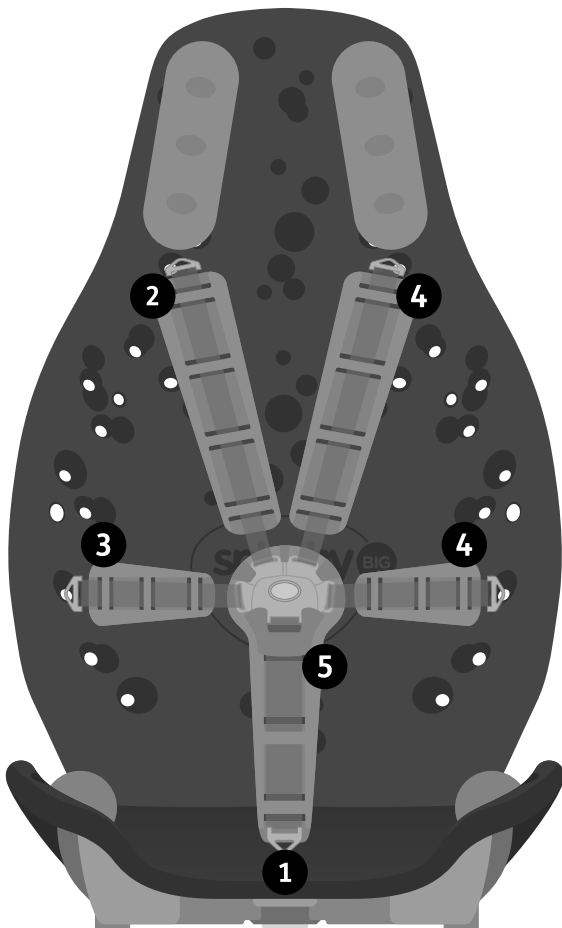

Tip - Ak ste spokojní s nastavením, môžete prevliecť zvyšnú časť popruhu cez penovú časť postroja, aby neprečnieval.

6

09.2.7 Nastavenie 3-bodového postroja

- 1 Prepínač ľavého bočného popruhu vložte do otvoru na bočných paneloch chrbtovej opierky.
- 2 Zopakujte postup pre pravý bočný pás.
- 3 Akonáhle sú všetky popruhy bezpečne na svojom mieste, spojte všetky popruhy pomocou pracky a vytvorte trojbodový postroj.

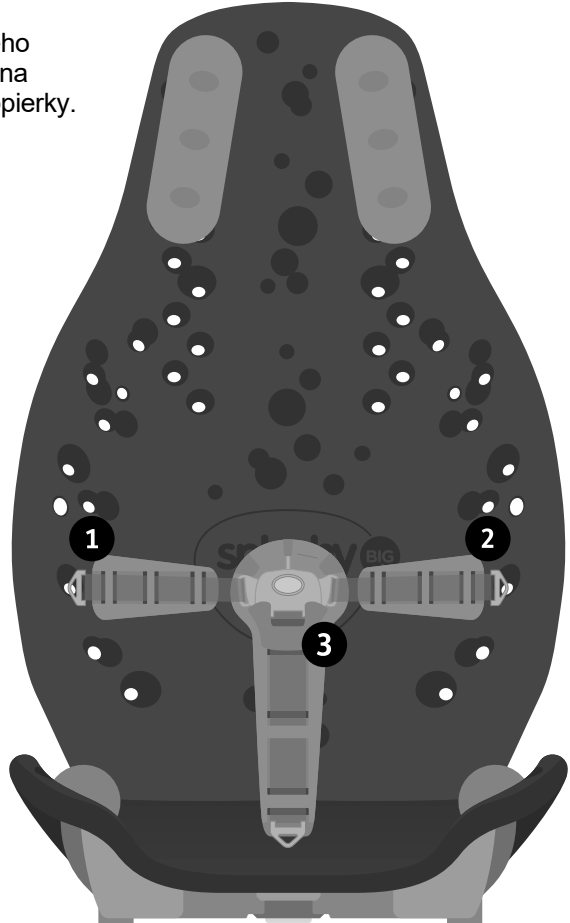

Keď je dieťa v sedačke vo vani, neupravujte konfiguráciu z 5-bodového postroja na 3-bodový postroj.

09.2.8 Upevnenie sedačky Splashy BIG k opornému systému

- 1 Splashy BIG znížte tak, že základňa sedačky bude ležať na opornom systéme.
- 2 Uistite sa, že základňa sedačky je v strede zarovnaná s oporným systémom. Posuňte základňu sedačky dopredu tak, aby sa základňa sedačky zasunula do uzamykacieho kanála.
- 3 Keď sa základňa sedačky zaistí do oporného systému, budete počuť cvaknutie, ktoré bude znamenať, že bol zámok zapnutý.

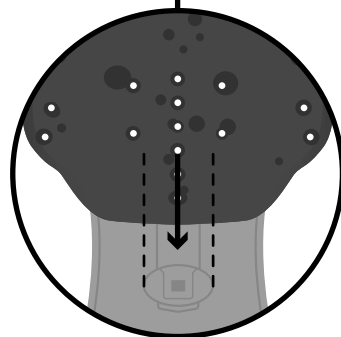
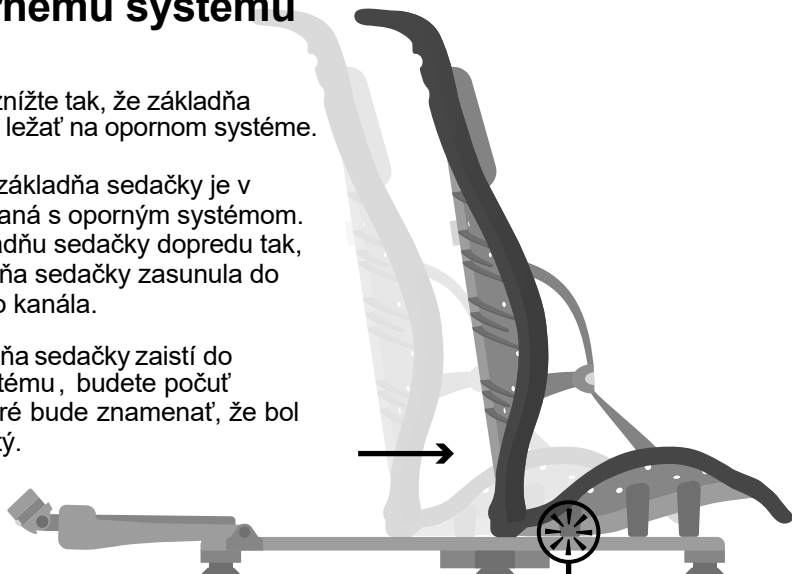

Pri zapínaní základne
sedačky a operadla k
opornému systému
budete počuť hlasité
kliknutie.



Pred pripavením sklopného ramena k operadlu sa uistite, že je nastavené v najvyššej polohe.

Po správnom pripojení budete počuť kliknutie.

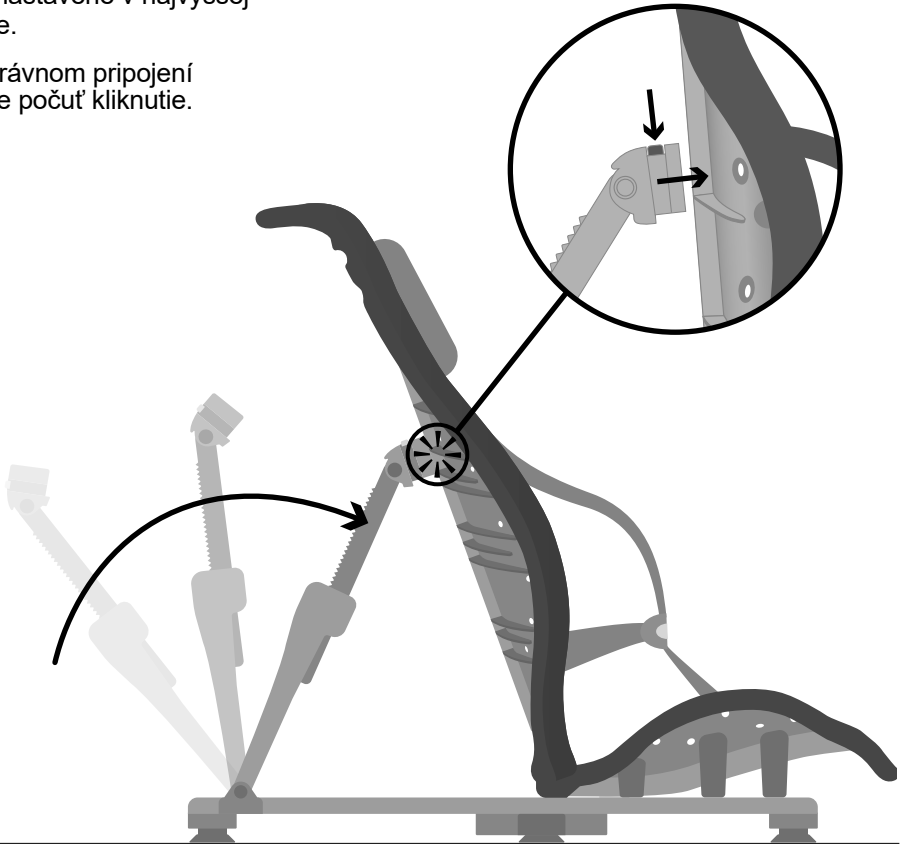

Tento obrázok ukazuje, ako by mala sedačka Splashy BIG vyzerať, keď je úplne zmontovaná.

Teraz môžete bezpečne umiestniť svoje dieťa do Splashy BIG.

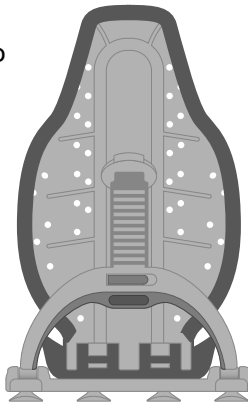

09.3 Podporné podušky

Ak máte pocit, že vaše dieťa potrebuje ďalšiu podporu v sedačke Splashy BIG, extra podporné podušky si môžete kúpiť v sekcii "Príslušenstvo" na webových stránkach Firefly.

[www.fireflyfriends.com/uk / our-products#accessories](http://www.fireflyfriends.com/uk/our-products#accessories)

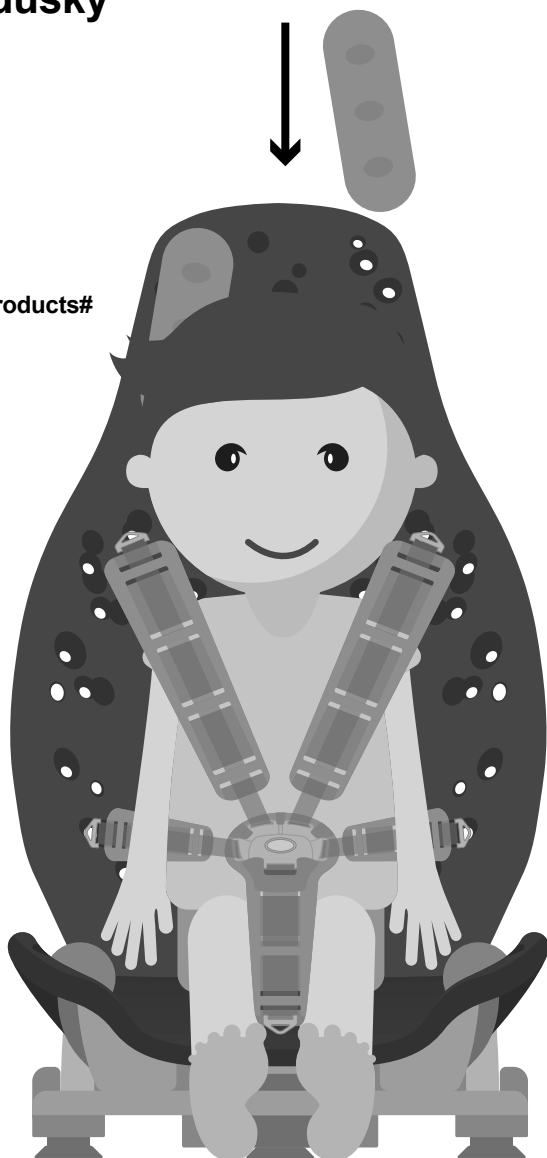

09.3.1 Nastavenie podporných podušiek ako extra opory na rôznych miestach sedačky Splashy BIG

Podporné podušky môžu byť použité ako:

1. **Podpora hlavy** – umiestnite podporné podušky na pravú aj/ alebo ľavú stranu vedľa hlavy dieťaťa.
2. **Podpora krku** – umiestnite podpornú podušku po bokoch krku dieťaťa.
3. **Predeľovač** – vložte medzi nohy dieťaťa podpornú podušku (pomáha predchádzať kríženiu nôh).
4. **Podpora stehien** – umiestnite podpornú podušku na pravú a ľavú stranu stehien vášho dieťaťa (pomáha predchádzať tomu, aby nohy prepadali cez bok sedačky).
5. **Protišmyková podpera** – umiestnite podpornú podušku po bokoch základne sedačky Splashy BIG pred zadok dieťaťa (pomáha zabrániť sklznutiu dieťaťa zo sedačky). Niektorým deťom sa môže sedieť pohodlnejšie v sedačke Splashy BIG, ak je podporná poduška umiestnená pred pásom na slabiny.

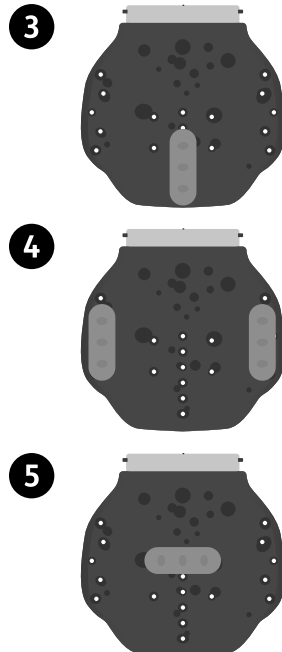
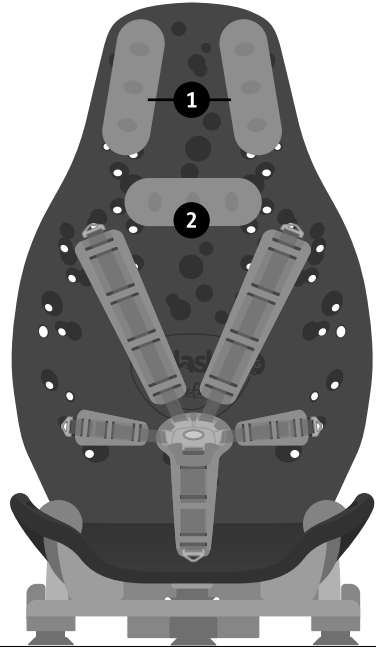

09.4 Nastavenie postroja na umývanie

Odstráňte ramenný popruh a vytvorte 4-bodový postroj na zväčšenie prístupu na umývanie.

Ak chcete odstrániť ramenný popruh, uvoľnite páčku zo zadnej strany operadla.



Odstráňte bočný popruh ,
aby ste vytvorili 4-bodový
postroj a zvýšili tak
prístup pre umývanie
spodnej polovice tela.

Ak chcete odstrániť bočný
popruh , uvoľnite páčku zo
zadnej strany operadla.

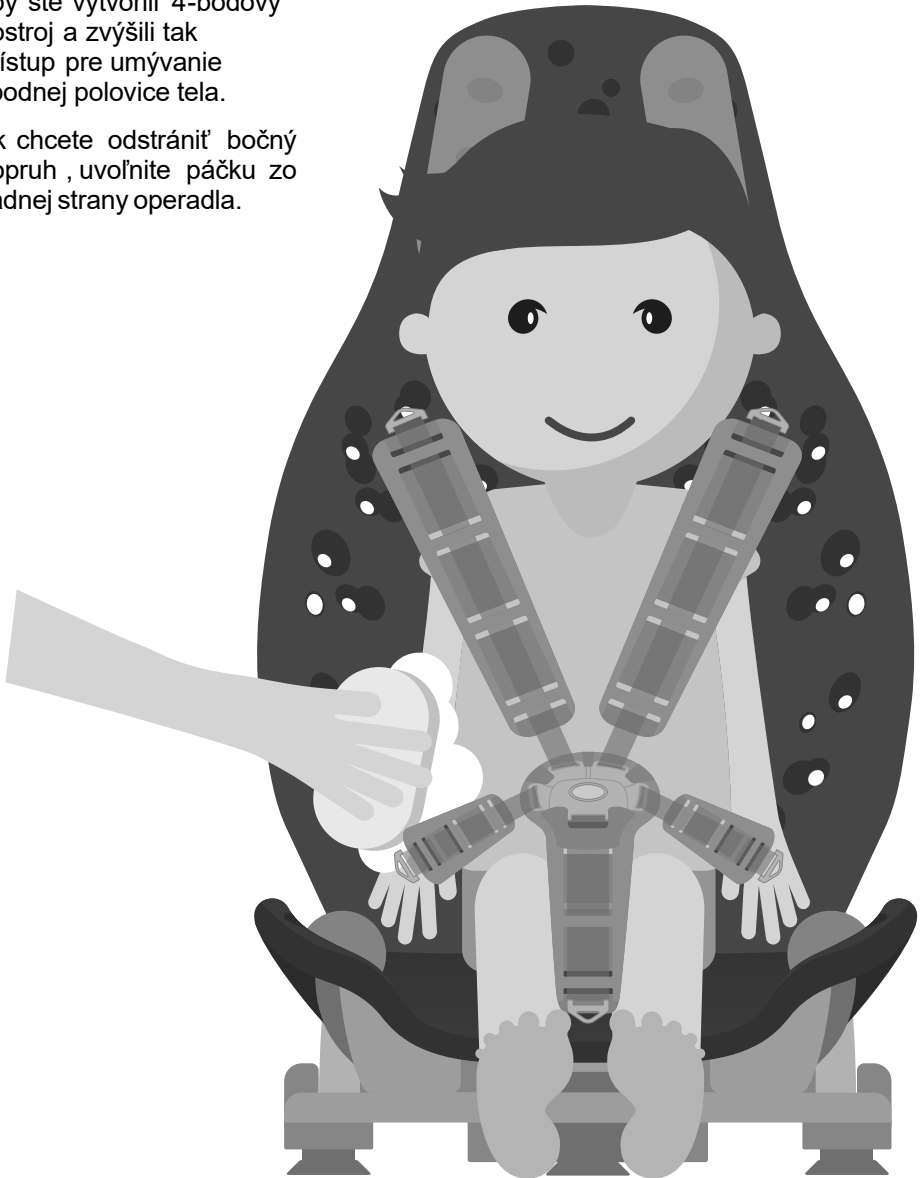

09.5 Skrátenie bočných a ramenných popruhov

V niektorých prípadoch možno budete chcieť zmenšiť veľkosť bočných a ramenných popruhov, aby sa do sedačky zmestilo menšie dieťa.

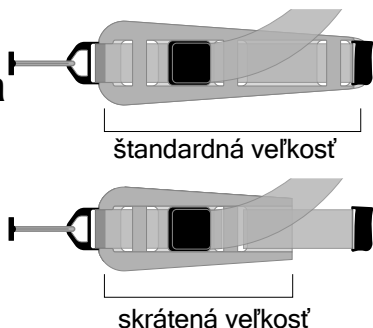

- 1 Keď obdržíte sedačku Splashy BIG, pásy budú vyzerať ako na obrázku. Ak chcete skrátiť popruhy, postupujte podľa týchto pokynov.



- 2 Vyberte zvýraznenú časť popruhu z peny.



- 3 Tenší koniec peny preložte dozadu a uistite sa, že sú otvory zarovnané.

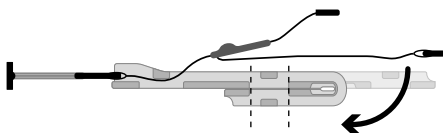

- 4 Popruhy zavádzajte cez prvý otvor na zdvojenej peně.

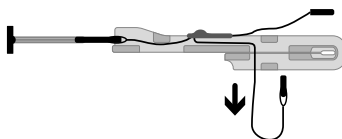

- 5 Po úplnom prevlečení zavedte popruh cez druhý otvor a utiahnite ho.

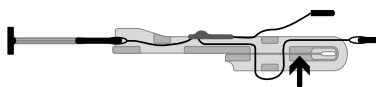

09.5.1 Skrátenie popruhu na slabiny

V niektorých prípadoch možno budete chcieť zmenšiť veľkosť popruhu na slabiny, aby sa do sedačky Splashy BIG zmestilo menšie dieťa.

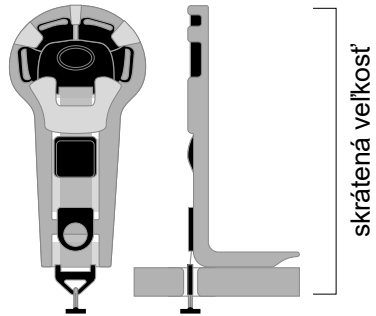
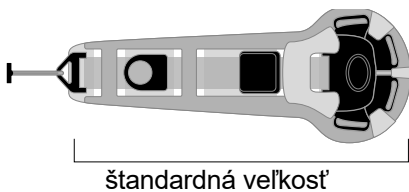

1 Popruh na slabiny bude po vybalení vyzerať tak, ako je znázornené na obrázku. Ak chcete upraviť popruhy na menšie nastavenie, postupujte podľa týchto pokynov.

2 Vyberte zvýraznenú časť popruhu z peny.

3 Zložte penu dozadu, aby ste vytvorili menší popruh slabín a posúvajte prepínač dozadu cez otvor v spodnej časti sedačky.

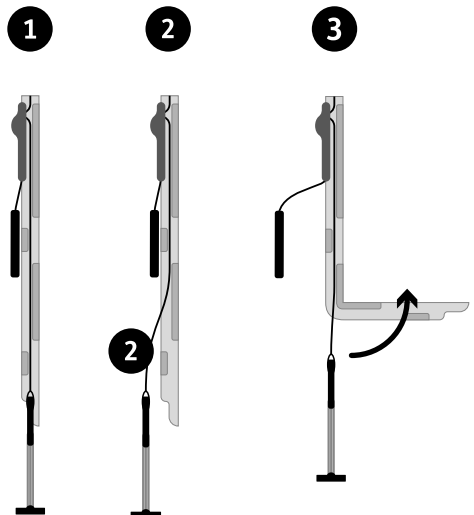

09.6 Odporúčané polohy sklápania

Vzpriamená poloha – ak má vaše dieťa dobrú znášanlivosť v sede a kontrolu nad sedacou časťou, môže používať zvislú polohu pri sedení.



Mierne naklonená poloha – ak je vaše dieťa zdvíhané zo sedačky Splashy BIG vo vani, odporúčame vám dieťa umiestniť do mierne naklonenej polohy.



Úplne naklonená poloha – ak je vaše dieťa umiestňované do sedačky Splashy BIG pomocou zdvíhacieho zariadenia, odporúčame vám dieťa umiestniť do úplne naklonenej polohy sedačky.

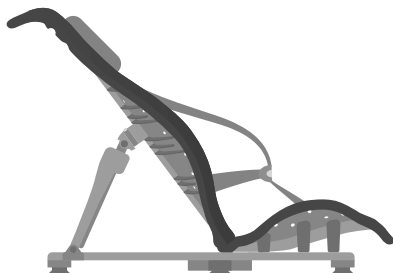

09.6.1 Použitie sklápavej funkcie Splashy BIG

Keď je vaše dieťa úplne zabezpečené v sedačke, môžete použiť funkciu sklápania.

Pri zmene uhla sklonu buďte opatrní. Mali by ste sa zamerať na to, aby bol tento pohyb čo najhladší, aby ste zmenšili akýkoľvek prejav úzkosti dieťaťa.

Aby ste dali sedačku Splashy BIG do zvislej polohy, položte jednu ruku na rukoväť Splashy BIG **A** v hornej časti

operadla a druhú ruku na zelenú sponu na sklopnom ramene oporného systému. **B**

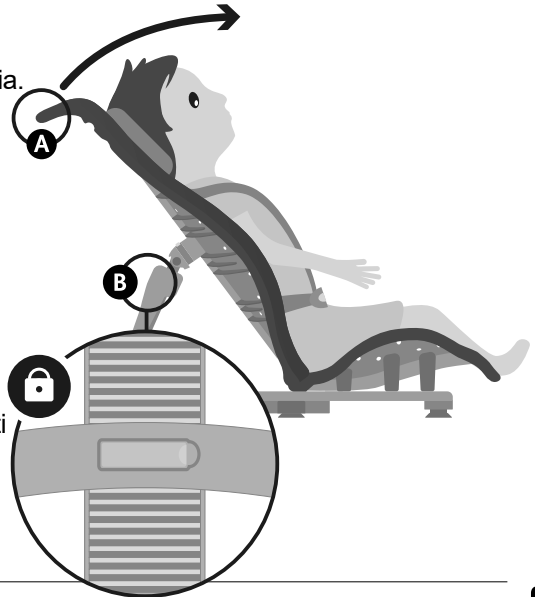

Uvoľnite sponu a dajte sedačku do vzpriamenej polohy, ktorá je vhodná pre vaše dieťa. **A**

Upevnite sponu na oporný systém. Po úplnom nasadení budete počuť kliknutie.

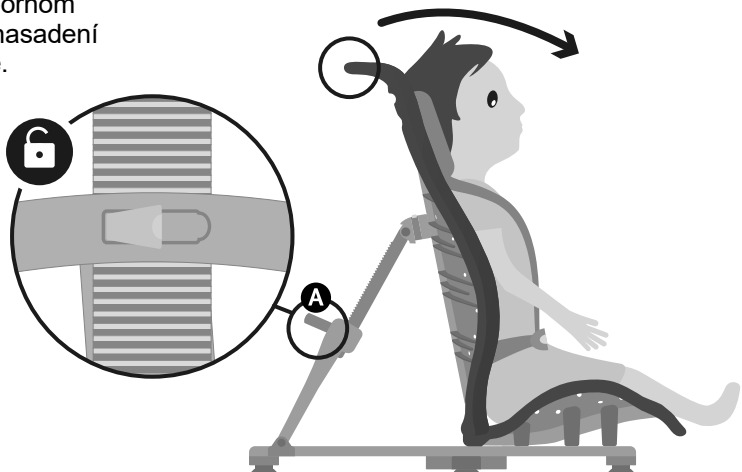

09.7 Odstránenie Splashy BIG z vane po použití a demontáž

Neodstraňujte Splashy BIG z vane pred odpojením základne sedačky a oporného systému, pretože by to mohlo zaťažiť spoje.

Uvoľnite a vyberte dieťa zo Splashy BIG a vypustite vaňu.



Pokyny na bezpečné používanie nájdete v časti 7.

Aby ste uvoľnili Splashy BIG z oporného systému, stlačte zelené tlačidlo na sklopnom ramene a potiahnite operadlo dozadu.

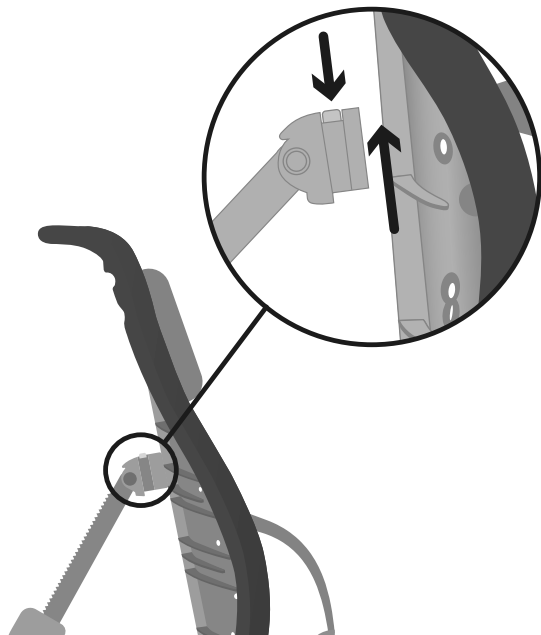

Ak chcete sedačku uvoľniť **A** potiahnite zelený plastový jazýček a posuňte dozadu, **B** potom zdvihnite Splashy BIG z oporného systému.



Dbajte na to, aby ste rám násilím nevyberali z vane, pretože by to mohlo spôsobiť poškodenie spojov.

Ak chcete odstrániť oporný systém z vane, jemne zasuňte ruku pod gumené nožičky a tie sa uvoľnia .
(nepoužívajte nástroje)

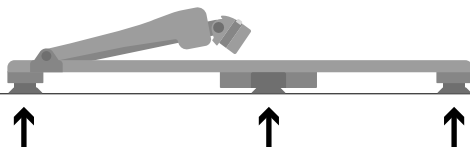

Položte Splashy BIG na bok a odpojte základňu sedačky od operadla tak, že ohnete základňu sedačky na seba , aby ste uvoľnili mechanizmus pántu.

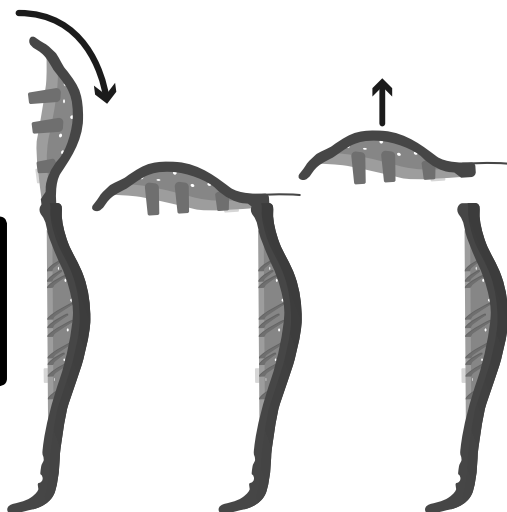

Nedodržanie týchto pokynov môže viesť k zrušeniu platnosti záruky.

09.8 Vypustenie vody a sušenie sedačky

Vždy sa uistite , že ste Splashy BIG utrelí / umyli skôr , ako ste nechali vodu odtiecť a odložili sedačku.

Oporný systém môžete utrieť dosucha.
(Ďalšie pokyny nájdete v časti 05).



Ak chcete oporný systém uložiť, keď ho nepoužívate, posuňte ho sklopným ramenom do najnižšej polohy a položte ho na plochu.

09.9: Vonkajšie nožičky na oporný systém



1 Odstráňte 6 pätiiek prísavky/ nožičiek z oporného systému.

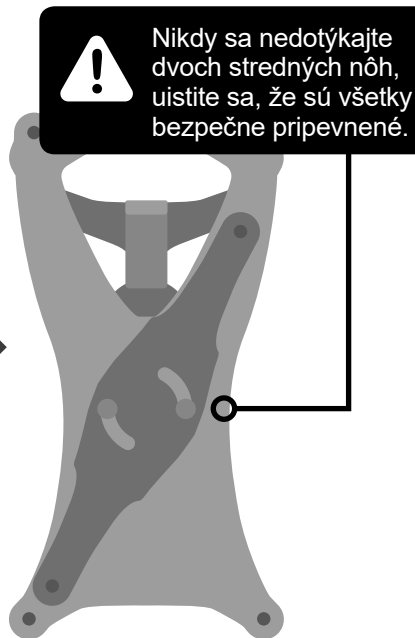

Nikdy sa nedotýkajte dvoch stredných nôh, uistite sa, že sú všetky bezpečne pripevnené.

2 Pridajte vonkajšie nožičky priskrutkovaním v smere hodinových ručičiek.

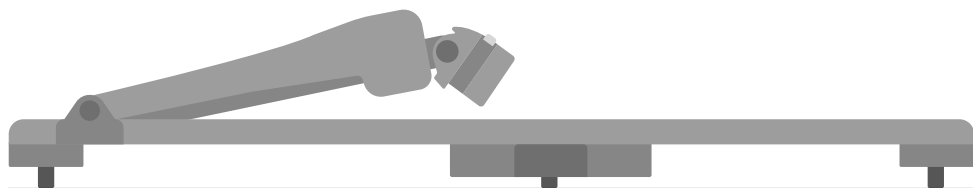

3 Uistite sa, že sú všetky nožičky prichytené a oporný systém leží rovno.



Nepoužívajte vonkajšie nožičky vo vani / v sprche. Používajte originálne prísavné nožičky na oporný systém.

10: Informácie o rozmeroch

| Technické informácie o sedačke Splashy BIG | |
|---|------------|
| Výška chrbtovej opierky | 720mm |
| Šírka chrbtovej opierky | 450mm |
| Hĺbka základne sedačky | 400mm |
| Šírka základne sedačky | 450mm |
| Šírka oporného systému | 420mm |
| Šírka oporného systému so stabilizátorom | 665mm |
| Dĺžka oporného systému | 795mm |
| Maximálna nosnosť | 55kg |
| Vek dieťaťa | 7-14 rokov |

Firefly by Leckey,
19c Ballinderry Road,
Lisburn,
Northern Ireland,
BT28 2SA

UK +44 28 9267 8879

www.fireflyfriends.com



LS594-01