

# GoTo

SEDAČKA PRE DETI

Užívateľská príručka



[www.fireflyfriends.com](http://www.fireflyfriends.com)

# Firefly GoTo je ľahká prenosná sedačka, ktorá zlepšuje účasť detí na aktivitách. Je to bezpečná a podporná viacúčelová sedačka, skvelá pre váš domov alebo na cestovanie.

Pred použitím GoTo sedačky si pozorne prečítajte všetky pokyny v tejto užívateľskej príručke. Tieto pokyny si môžete tiež stiahnuť z našej webovej stránky [www.fireflyfriends.com](http://www.fireflyfriends.com) spolu s videami, diagramami a ďalšími užitočnými súbormi na stiahnutie.

## Obsah:

01 Použitie	s.03
02 Vyhlásenie o zhode	s.04
03 Podmienky záruky	s.04
04 Bezpečnostné informácie	s.05
05 Informácie o čistení a údržbe	s.06
06 Servis	s.08
07 Dôležité pokyny	s.08
08 Kontrola produktu	s.09
09 Opätovné vydávanie produktov Firefly	s.09
10 Nastavenie sedačky GoTo	s.10
11 Používanie sedačky GoTo na tvrdej stoličke	s.12
12 Používanie sedačky GoTo v nákupnom vozíku	s.16
13 Pripevnenie sedačky GoTo k opornému systému	s.17
14 Odporúčané polohy sklopenia	s.19
15 Rozloženie GoTo a odstránenie polstrovanie	s.22
16 Nasadenie polstrovanie a montáž GoTo	s.26
17 Informácie o rozmeroch	s.29

## ČASŤ 01: Použitie

Sedačka GoTo bola navrhnutá tak, aby poskytovala dodatočnú posturálnu oporu pre deti so zdravotným postihnutím v hornej časti tela. Sedačka musí byť pripevnená k stoličke alebo podobnej nosnej konštrukcii, aby sa zaistila stabilita a bezpečnosť. Sedačka GoTo je určená na príležitostné použitie kvôli obmedzenej opore a zníženiu tlaku, a preto nie je určená na používanie ako primárny systém sedenia pre dieťa so zdravotným postihnutím.

Sedačka GoTo musí byť bezpečne pripevnená k pevnej a stabilnej podložke pomocou všetkých čiernych upevňovacích pásov.

Dieťa by nemalo byť umiestnené v GoTo, pokiaľ jeho podpora nie je stabilná. Dávajte pozor na schopnosti vášho dieťaťa a vždy ho pozorujte.

GoTo sedačka je k dispozícii v 2 veľkostiach. Veľkosť 1 je určená deťom vo veku približne 1–3 roky s maximálnou hmotnosťou 15 kg / 33 libier \* a veľkosť 2 je určená deťom vo veku približne 3–8 rokov a maximálnej hmotnosti 30 kg / 60 libier \*.

**Viac informácií nájdete v "Sprievodcovi veľkosťami" v časti 17.**

Nemôžeme prevziať zodpovednosť za akékoľvek použitie výrobku mimo jeho zamýšľaného použitia. Denné aktivity testované na používanie sedadčky GoTo sú:

1. Pripája sa na pevnú stoličku pri stolovaní s rodinou a priateľmi.

2. Na použitie v nákupnom vozíku, ktorý umožňuje rodičovi / zákonnému zástupcovi nakupovať s väčšou ľahkosťou.

3. Používa sa iba pri hojdaní v hojdačke, ktorá umožňuje dieťaťu využívať okraje sedačky hojdačky. Ak sedačka GoTo vyčnieva mimo základne otočného sedadla hojdačky, sedačka GoTo sa za žiadnych okolností nemôže použiť v hojdačke. Použitie GoTo v hojdačkách je na uvážení používateľa, pretože dizajn hojdačiek sa veľmi líši. Pred umiestnením vášho dieťaťa do GoTo si overte, ako dobre sa GoTo zaistí do vašej hojdačky.

4. Ako opora s oporným systémom na fixáciu.

Majte na pamäti, že zatiaľ čo vaše dieťa používa sedačku, musí sa oporný systém na fixáciu vždy používať pod dohľadom dospeléj osoby. Ak máte nejaké otázky napíšte na:

**[customer.enquiries@fireflyfriends.com](mailto:customer.enquiries@fireflyfriends.com)**



\*Vezmite prosím na vedomie, že hmotnostný limit pre dieťa, ktoré sa umiestni do štandardnej sedačky v nákupnom vozíku, je maximálne 13 kg / 28,5 libier.

## ČASŤ 02: Vyhlásenie o zhode

James Leckey Design, Ltd., ako výrobca s výlučnou zodpovednosťou za značku Firefly, vyhlasuje, že sedačka GoTo vyhovuje požiadavkám smerníc 93/42 / EHS a technickej norme EN12182 pre zdravotne postihnuté osoby, všeobecným požiadavkám a testovacím metódam.

---

## ČASŤ 03: Podmienky záruky

Záruka na GoTo sa uplatňuje iba v prípade, ak sa výrobok používa v súlade s jeho určením, podľa pokynov výrobcu. Na tento výrobok vyrobený spoločnosťou James Leckey Design Ltd. sa poskytuje jednoročná záruka.

Tovar je možné vrátiť počas záručnej doby, na opravu alebo výmenu do 12 mesiacov od kúpy. Akonáhle nás budete kontaktovať, zabezpečíme vyzdvihnutie tovaru na naše náklady a po vyzdvihnutí tovar opravíme alebo vymeníme tovar a vrátime vám ho do 14 dní. Vo všetkých prípadoch je zodpovednosťou zákazníka, aby zabezpečil, aby vracaný tovar bol vhodne zabalený, najlepšie v pôvodnom obale.

### Distribútor:

LETMO SK, s.r.o.  
Mládežnícka 8  
Banská Bystrica  
97404  
Tel.: 0800 194 984  
E-mail: [info@letmo.sk](mailto:info@letmo.sk)  
Web: [www.letmo.sk](http://www.letmo.sk)

## ČASŤ 04: Bezpečnostné informácie

1. Pred použitím si pozorne prečítajte pokyny pre používateľa.
2. Užívateľia by pri používaní tohto produktu nemali byť nikdy bez dozoru.
3. Pred pripevnením sedačky GoTo vždy skontrolujte vhodnosť a stabilitu otáčania stoličky / vozíka / hojdačky.
4. Pred použitím vždy skontrolujte, či je sedačka GoTo pevne zaistená a či sú popruhy pevne pripevnené.
5. Sedačka GoTo nebola otestovaná proti nárazom, a preto ju nemožno použiť na prepravu. Niektoré letecké spoločnosti však schválili používanie GoTo. Skontrolujte, či môžete so sedačkou letieť.
6. Nikdy nepoužívajte sedačku GoTo v nákupnom vozíku na naklonenej ploche väčšej ako 10 °, aby nedošlo k prevráteniu.
7. Ak sa sedačka GoTo používa na sedadle hojdačky, neatáčajte / netlačte na ňu nadmernou silou. Dohľad sa vyžaduje vždy, keď je dieťa v hojdačke.
8. Pred umiestnením dieťaťa do sedačky GoTo najskôr pripevnite oporný systém pre fixáciu a upravte ho na požadovaný uhol.
9. Oporný systém pre fixáciu by sa mal používať iba na pevnom a tvrdom rovnom povrchu.
10. Sedačka GoTo obsahuje časti, ktoré by mohli predstavovať nebezpečenstvo udusenía u malých detí. Pred použitím skontrolujte, či sú všetky komponenty pevne a bezpečne pripevnené - vrátane tlačítok a remienkov.
11. Sedačku GoTo neupravujte. Nedodržanie pokynov môže dieťa ohroziť. Môžete tým tiež zrušiť platnosť záruky GoTo.
12. Sedačka GoTo by sa mala skladovať opatrne a nemala by sa používať, ak sú nejaké súčasti chybné. GoTo by sa mala skladovať naplocho, aby sa zabránilo jej poškodeniu.
13. Sedačka GoTo by mala byť chránená pred všetkými priamymi zdrojmi tepla vrátane otvoreného ohňa, cigariet, elektrických a plynových ohrievačov.
14. Ak máte akékoľvek pochybnosti o bezpečnom používaní sedačky GoTo alebo ak by niektoré časti zlyhali, prestaňte produkt používať a kontaktujte zákaznické služby spoločnosti Firefly by Leckey na: **customer.enquiries@fireflyfriends.com**

## ČASŤ 05: Informácie o čistení a údržbe

### Plastová základňa sedačky

1. Pri čistení plastovej základne sedačky odporúčame používať iba teplú vodu a neabrazívne saponáty, napríklad prostriedky na umývanie riadu.
2. Dezinfekčné roztoky s alkoholom, ako je etanol a izopropanol, sú vhodné na použitie na plastový povrch.
3. Nikdy nepoužívajte organické rozpúšťadlá alebo kvapaliny na chemické čistenie.

### Polstrovanie a textilie

1. Pravidelne čistite a ošetrujte poťah. Jednoducho vysajte polstrovaný nástavec a odstráňte prachové častice a utrite ho navlhčenou textíliou na bežné čistenie.
2. Utierky z mikrovlákna sú mimoriadne účinné bez mydla, čo je užitočné, pretože mydlo môže upchať vašu textíliu.
3. Poťah na sedačke sa dá odstrániť z tvrdej plastovej základne sedadla a môže sa prať v práčke pri teplote 40 ° C.
4. Je potrebné sušiť na plocho. Nie v sušičke.
5. Polstrovanie je možné vložiť do práčky celé, po odstránení popruhov, pracky a upevňovacích prvkov. Skladujte ich na bezpečnom mieste a mimo dosahu detí.

6. Textíliu je možné čistiť aj ručne, keď je na sedačke. Pri rozliatí alebo jedle odoberajte znečistenie najprv špachtľou. Textilie očistite prípravkom na vodnej báze, napríklad penou, z jemného čistiaceho prostriedku a odstráňte ju pomocou savej handričky, uterákov alebo špongie.
7. Na úspešné čistenie čalúnenia bez nadmerného navlhčenia látky alebo straty farieb sa musia použiť prípravky a nástroje osobitne navrhnuté na starostlivosť o čalúnenie.
8. Ihneď vyčistite rozliatu tekutinu. Čím dlhšie je škvrna nevyčistená, tým ťažšie ju budete odstraňovať. Môže to tiež viesť k trvalej strate farieb.
9. Bežné mydlo a špongia s teplou vodou sú účinné pri bežnom znečistení a drobných škvrnách. Vyvarujte sa treniu, pretože môže byť drsné a poškodiť látku. Dávajte pozor, aby ste tkaninu nepremočili, pretože to spôsobí šírenie škvŕn. Čistite smerom zvonka dovnútra, aby ste zabránili rozšíreniu škvŕny.
10. Antiseptické čistiace prostriedky sa môžu použiť na odolnejšie škvŕny. Na GoTo sú vhodné dezinfekčné čistiace prostriedky, ako je izopropylalkohol alebo etanol. Zastite, aby boli čistiace prostriedky úplne odstránené. Pred použitím nechajte produkt na vzduchu uschnúť a uistite sa, že sa všetok alkohol odparí.

11. Nedávajte polstrovanie späť na plastovú základňu sedačky, kým je ešte mokré. Vysušte ho pred znovunasadením na sedačku.

12. Nežehlite poťah ani popruhy.

13. Nepoužívajte bielicidlo na žiadne časti sedačky GoTo.

**Tip:** Jeden z najlepších čistiacich prostriedkov na čalúnenie na báze vody sa dá ľahko vyrobiť doma. Vložte jednu šálku teplej (nie horúcej) vody do misky a potom pridajte 1/4 šálky biologicky rozložiteľného mydla na umývanie riadu. Rozmixujte elektrickým mixérom pri strednej rýchlosti, až kým sa z tekutiny nestane hustá pena. Táto pena odstráni nahromadené nečistoty a väčšinu škvrn od jedla alebo nápojov. Nielen, že je tento čistič jednoduchý na výrobu a lacný, je tiež netoxický a šetrný k životnému prostrediu.

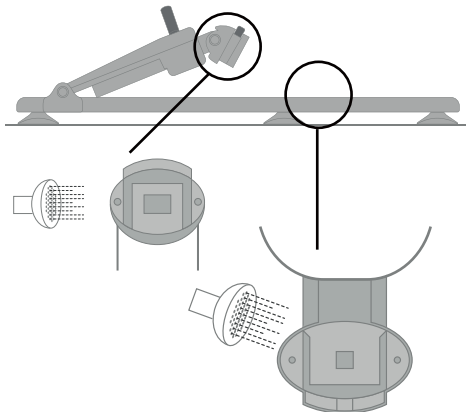

## Oporný systém na fixáciu

1. Po každom použití sa uistite, že spodná časť oporného systému na fixáciu je vyčistená.
2. Na každodenné čistenie môžete použiť mydlo a vodu.
3. Na čistenie oporného systému na fixáciu nepoužívajte rozpúšťadlo.
4. Ak chcete odstrániť piesok / zeminu / trávu alebo akékoľvek malé častice, ktoré môžu byť v spojení oporného systému so sedačkou, mierne poklepanie na danú oblasť podporí vypadnutie častíc. Dôkladne opláchnite, aby ste sa uistili, že vo spojoch nezostali žiadne častice. V prípade upchania pevnou hmotou, môže byť západka stlačená palcom, aby sa odstránili akékoľvek častice a podporilo sa ich uvoľnenie.
5. Ak dôjde ku kontaktu vášho oporného systému s morskou vodou, dôkladne opláchnite všetky diely obyčajnou slanou vodou.



Ak sa váš oporný systém používa v prostredí mimo domu (napríklad na pláži alebo na záhrade), je dôležité ho po každom použití opláchnuť, aby neobsahoval žiadne častice / prekážky, ktoré by mohli ovplyvniť jeho mechanizmus.

## ČASŤ 06: Servis

Všetky problémy týkajúce sa servisu nájdete na webovej stránke Firefly na: [www.fireflyfriends.com](http://www.fireflyfriends.com) alebo sa obráťte na zákaznícky servis spoločnosti Firefly na adrese: [customer.enquiries@fireflyfriends.com](mailto:customer.enquiries@fireflyfriends.com)

---

## ČASŤ 07: Dôležité pokyny

### Umiestnenie dieťaťa do sedačky GoTo

1. Pred umiestnením dieťaťa do sedačky musí byť sedačka GoTo bezpečne upevnená.
3. Oporný systém na fixáciu by sa mal používať iba na pevnom a stabilnom plochom povrchu. Koberce a koberčeky (najmä s vysokým vlasom) môžu znižovať stabilitu oporného systému a mali by sa používať opatrne.
3. Uistite sa, že remene popruhu nebránia umiestneniu dieťaťa do sedačky GoTo. Ramenné popruhy a bočné podporné popruhy by mali byť veľmi uvoľnené.
4. Ak je sedačka v nákupnom vozíku: nohy dieťaťa vsuňte pomaly / jemne cez medzery v nákupnom vozíku. Nevkladajte nohy dnu nasilu.

5. Akonáhle budú nohy bezpečne uložené, opatrne upevnite ruky dieťaťa pomocou ramenných popruhov - ramenné popruhy by mali byť veľmi uvoľnené. Skontrolujte, či sú podložky na pleciah na pleciah dieťaťa.
6. Zatvorte strednú pracku a nastavte bočné popruhy, aby ste zaistili bezpečné uchytenie dieťaťa v postroji sedačky. Dĺžka ramenného popruhu by sa mala upravovať tak, aby sa v nich vaše dieťa bezpečne uchytilo. Usmernenie je uvedené v časti 11 (B).

7. Dĺžku popruhu na slabiny možno nastaviť pomocou uchytenia pod polstrovaním. Vo veľkosti 2 sedačky GoTo je možné umiestniť popruhy na slabiny smerom von a poskytnúť tak vášmu dieťaťu viac priestoru pri jeho raste. Usmernenie je uvedené v časti 11 (B).

### Vybratie dieťaťa zo sedačky GoTo

1. Uvoľnite ramenné popruhy a bočné podporné popruhy.
2. Odblokujte strednú pracku pomocou uvoľňovacieho tlačidla na postroji.
3. Zložte ramenné popruhy z ramien dieťaťa a jemne vyberte ruky z postroja.
4. Iba pre veľkosť 1, ak je umiestnená v nákupnom vozíku: zdvihnite dieťa a opatrne vytiahnite nohy z otvorovna nohy vo vozíku.

Nepokúšajte sa zdvihnúť dieťa z vozíka, ak je stále ešte pripevnené k sedačke.



## ČASŤ 8. Kontrola produktu

Odporúčame, aby ste pred použitím vykonali rôzne kontroly zariadenia, aby ste sa uistili, že je výrobok bezpečný.

Odporúčané kontroly sú podrobne uvedené nižšie.

1. Skontrolujte, či je bezpečnostný postroj na svojom mieste a či je zaistený.
2. Skontrolujte, či na polstrovaní nie sú známky opotrebenia.
3. Skontrolujte všetky pracky a popruhy, či sú pevne pripravené k plastovej základni.
4. Skontrolujte plastové podpery, či nie sú prasknuté alebo poškodené.
5. Skontrolujte, či sú všetky doťahovacie gombíky pevne dotiahnuté.
6. Pred umiestnením dieťaťa do sedačky GoTo sa uistite, či je sedačka bezpečná v jej základni.
7. Ak používate oporný systém pre fixáciu, uistite sa, že je bezpečne pripravený k sedačke GoTo.  
**Pokyny nájdete v časti 13.**

Ak máte akékoľvek pochybnosti o bezpečnom používaní vášho produktu Firefly alebo ak by niektoré časti nefungovali, prestaňte produkt používať a čo najskôr kontaktujte naše oddelenie služieb zákazníkom.

## ČASŤ 9. Opätovné vydávanie produktov Firefly

Zaistite, aby bol produkt dôkladne vyčistený v súlade s časťou 5 tejto príručky, aby sa zabránilo infekciám.

Skontrolujte, či je k produktu dodaná kópia používateľskej príručky. Ak máte akékoľvek pochybnosti o bezpečnom používaní vášho produktu Firefly by Leckey alebo ak by niektoré časti nefungovali, prestaňte produkt používať a čo najskôr kontaktujte naše oddelenie služieb zákazníkom:  
**customer.enquiries@fireflyfriends.com.**

## ČASŤ 10: Nastavenie sedačky GoTo

### 10(a) Vyrovnanie bočnej podpory

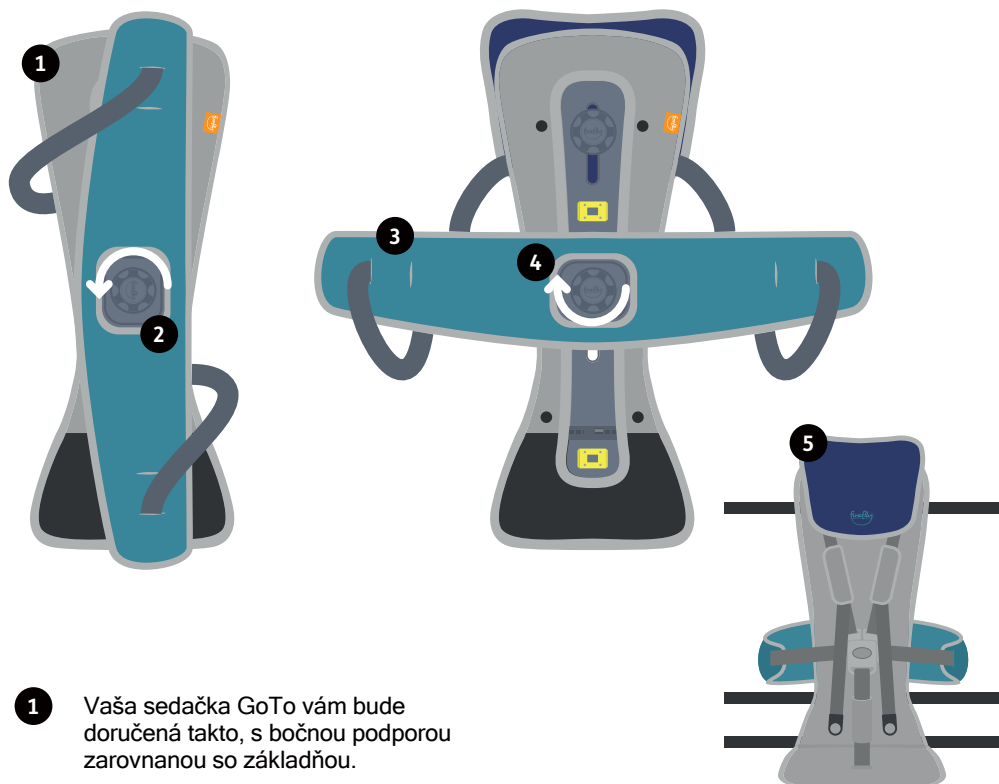

- 1 Vaša sedačka GoTo vám bude doručená takto, s bočnou podporou zarovnanou so základňou.
- 2 Uvoľnite gombík len tak, aby ste mohli otočiť bočnú podporu.
- 3 Bočnú podporu otočte v protismere hodinových ručičiek a na svoje miesto.
- 4 Skontrolujte, či je bočná opora v strednej časti operadla chrbta a dotiahnite gombík.
- 5 Otočte sedačku GoTo a zacvaknite bočné podporné popruhy do centrálnej spony. **Usmernenie je uvedené v časti 11(B).**  
Skontrolujte, či sú bočné podporné popruhy zacvaknuté dokopy a všetky popruhy sú usporiadané správne, ako je to znázornené.

## 10(b) Nastavenie opornej fixácie (ak sa zakúpila so sedačkou GoTo)

Oporný systém pre fixáciu by mal byť vždy umiestnený na pevnom a stabilnom povrchu. Pri umiestňovaní opornej fixácie na zvolený povrch je dôležité, aby všetky gumené časti boli v kontakte s povrchom.

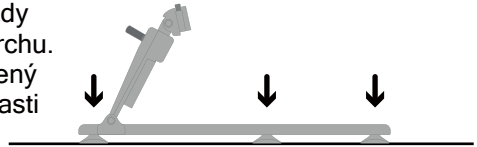

Akonáhle je oporný systém na svojom mieste, skontrolujte, či je rameno sklápača nastavené do najvyššej polohy.

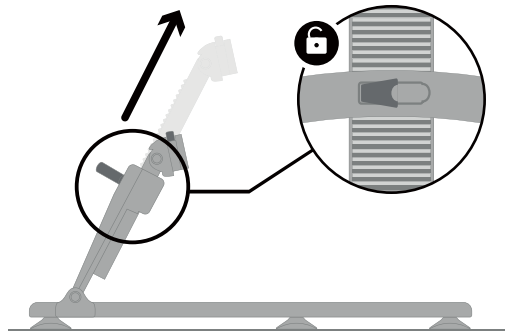

## ČASŤ 11: Používanie sedačky GoTo na tvrdej stoličke

### 11 (a) Pripevnenie GoTo na tvrdú stoličku

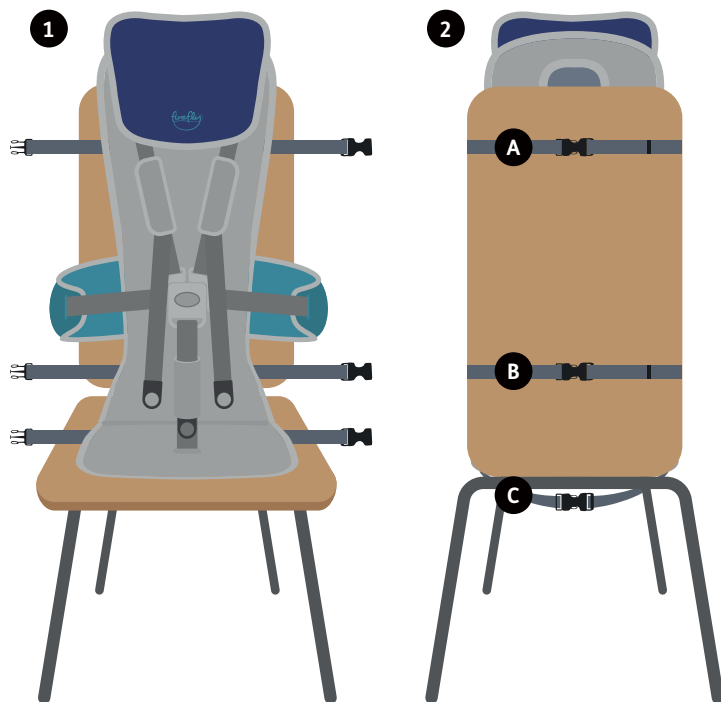

- 1 Uistite sa, že všetky popruhy sú uvoľnené a nie sú k sebe pripevnené. Položte GoTo na tvrdú stoličku.
- 2 Upevnite popruhy **A** bezpečne okolo operadla sedadla. Opakujte postup s popruhmi **B** a pod stoličku. **C**

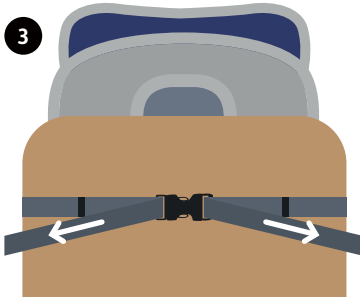

3 Potiahnite popruhy smerom von na upevnenie.

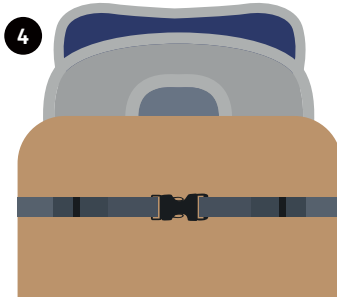

4 Prečnievajúce remienky usporiadajte do slučiek a zaistite ich v svorkách.

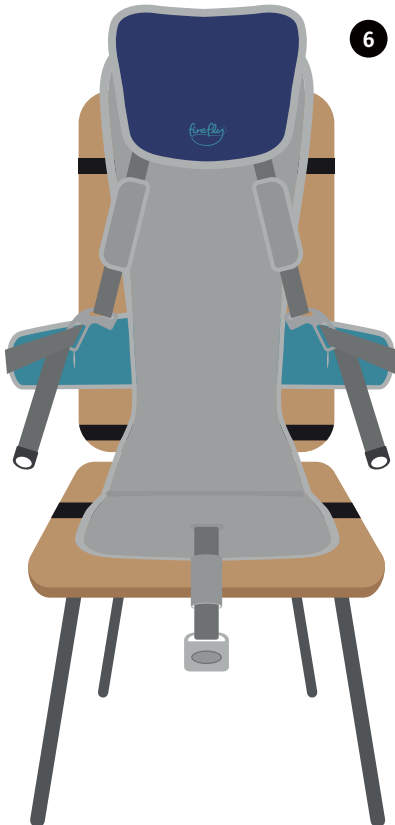

6

Pred umiestnením dieťaťa do sedačky GoTo sa uistite , že sú všetky čierne remene bezpečne pripojené k pevnému zadnému sedadlu a že päťbodová pracka vpredu nie je zapnutá.

## 11(b) Otváranie a zatváranie 5-bodovej pracky

**Pred začiatkom sa uistite, že ramená, bočná opora a pásy slabín sú uvoľnené a nezaistené.**

- 1 Pripevnite obidve bočné podperné upevňovacie prvky k bokom spony v strednom bode.
- 2 Po upevnení nastavte ramenné popruhy, bočné podperné popruhy a pásy slabín tak, že ich pritiahnete.

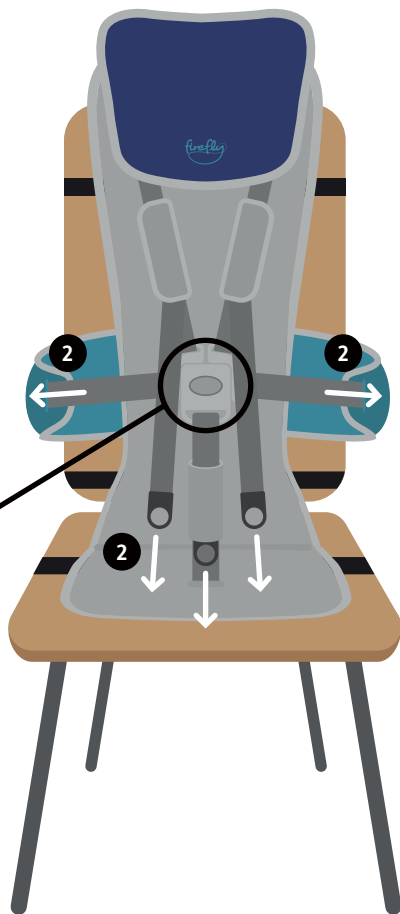
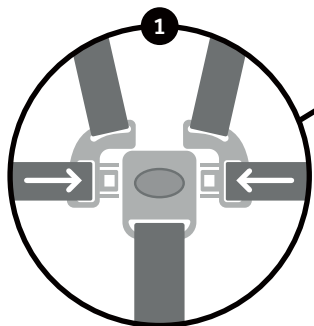

3

Vo veľkosti 2 GoTo je možné umiestnenie uchytenia popruhu na slabiny posunúť dozadu alebo dopredu, aby to vyhovovalo potrebám vášho dieťaťa. Skontrolujte, či je pevne pripevnený k plastovej základni GoTo.

Mensšie dieťa

Väčšie dieťa

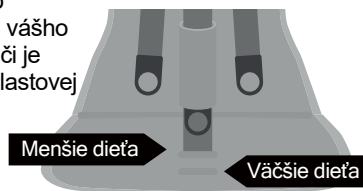

Po zatvorení pracky sa uistite, že popruhy nie sú skrútené.

## 11(c) Nastavenie opierky hlavy a bočnej podpery

- 1** Odskrutkujte gombík na opierke hlavy proti smeru hodinových ručičiek, aby ste opierku odstránili zo základne sedačky GoTo. Posuňte opierku hlavy nahor alebo nadol, aby ste dosiahli požadovanú polohu.
- 2** Keď máte opierku hlavy v požadovanej výške, otočte gombík späť do základne sedačky GoTo otáčaním v smere hodinových ručičiek.
- 3** Odpojte bočnú podperu otočením gombíka proti smeru hodinových ručičiek. Posuňte bočnú podperu nahor alebo nadol, aby ste dosiahli požadovanú polohu. Akonáhle budete mať bočnú podperu v požadovanej výške, zaistite bočnú stranu otočením gombíka v smere hodinových ručičiek.

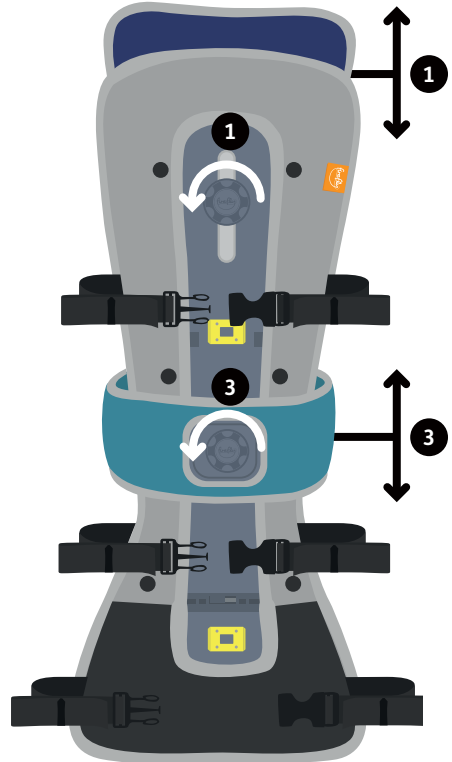

## ČASŤ 12: Používanie sedačky GoTo v nákupnom vozíku

- 1 Uistite sa, že sú všetky popruhy uvoľnené a nezapnuté. Umiestnite GoTo do nákupného vozíka. Popruhy prevlečte cez **A** mriežku na vozíku a upevnite ich. Potiahnite popruhy a utiahnite ich.
- 2 Popruhy **B** prevlečte cez otvor nákupného vozíka, podľa potreby ich spojte a utiahnite.



Ak na nákupnom vozíku nie je otvor, pripievajte popruhy B k rovnakému rámu ako popruhy A.

- 3 Upevnite **C** popruhy popod sedadlo nákupného vozíka a utiahnite ich. Zapnite popruhy do spony a zaistíte ich.
- 4 Pred umiestnením dieťaťa na do sedačky sa uistite, že je sedadlo nákupného vozíka bezpečne zaistené pomocou päťbodovej pracky vpredu a či sú popruhy uvoľnené.

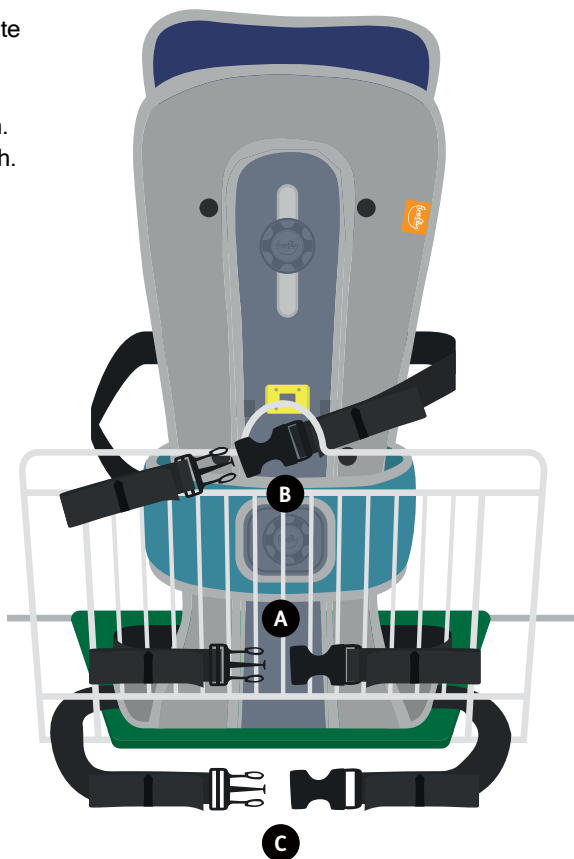



## ČASŤ 13: Pripevnenie sedačky GoTo k opornému systému



Pred pripevnením sedačky GoTo k opornému systému postupujte podľa pokynov v časti 10(b).

- 1 Umiestnite sedačku GoTo so základňou sedu na oporný systém položený na ploche.

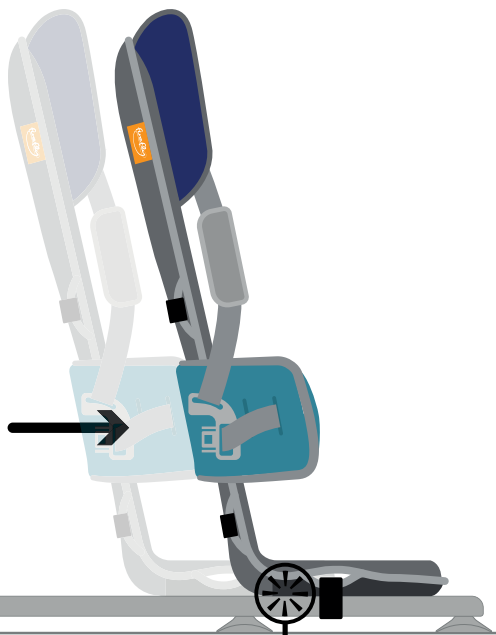

- 2 Uistite sa, že základňa sedačky je v strede zarovnaná s oporným systémom. Posuňte základňu sedačky dopredu tak, aby sa základňa sedačky zasunula do uzamykacieho žliabku.

- 3 Keď sa základňa sedačky zaistí k opornému systému, budete počuť cvaknutie, ktoré bude znamenať, že bol zámok zapnutý.

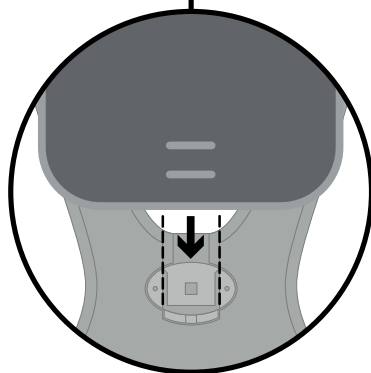

## ČASŤ 13: Pripevnenie sedačky GoTo k opornému systému (pokračovanie)

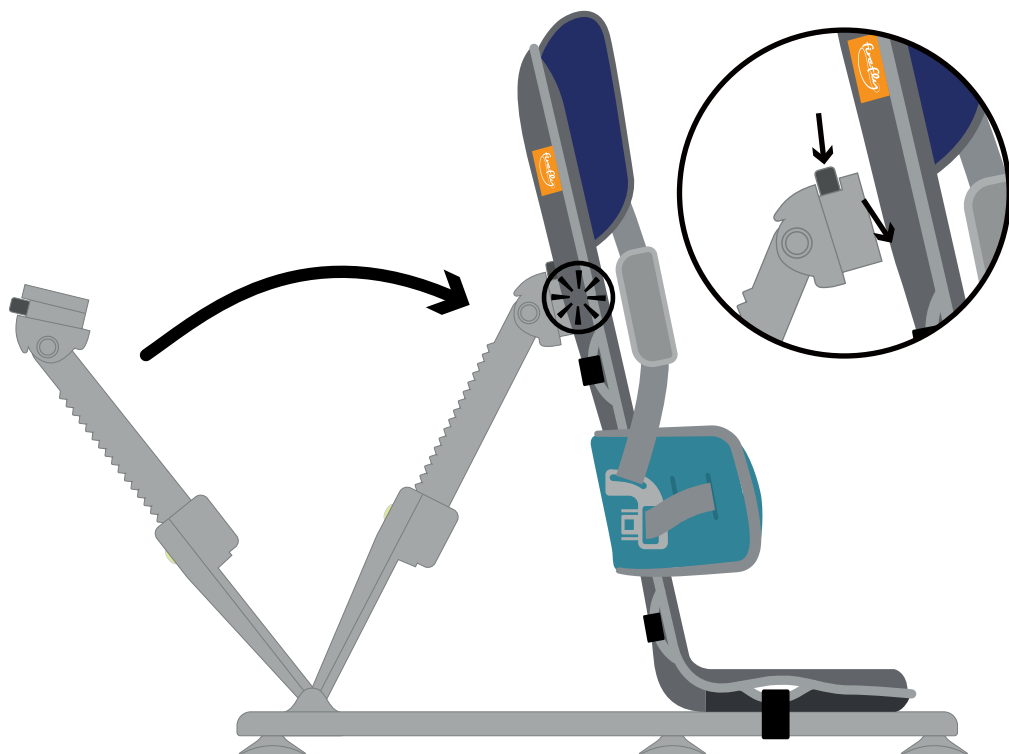

Pred pripevnením sklopného ramena k zadnému operadlu sa uistite, že je nastavené v najvyššej úrovni.

Jednou rukou držte sedačku GoTo a druhou rukou stlačte zvýraznené tlačidlo a zasuňte nástavec do zadného operadla.

Po správnom pripojení budete počuť kliknutie.



Pri zapínaní základne sedačky a operadla sedačky k opornému systému by ste mali počuť cvaknutie.

## ČASŤ 14: Odporúčané polohy sklopenia

**Vzpriamená poloha** - ak vaše dieťa dobre znáša polohu v sede a ovláda si sedacie svaly, môže byť schopné používať zvislú polohu sedenia.

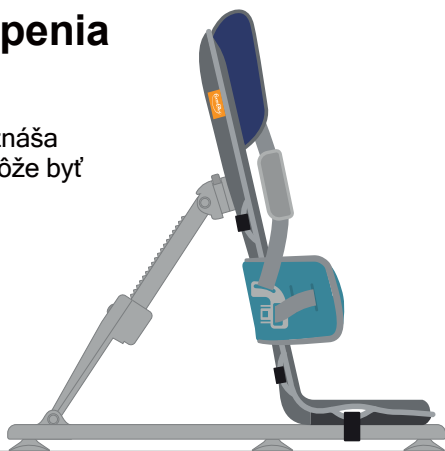

**Mierne zaklonená poloha** - ak je vaše dieťa zdvihnuté na sedčke, odporúčame vám umiestniť GoTo do mierne zaklonenej polohy.

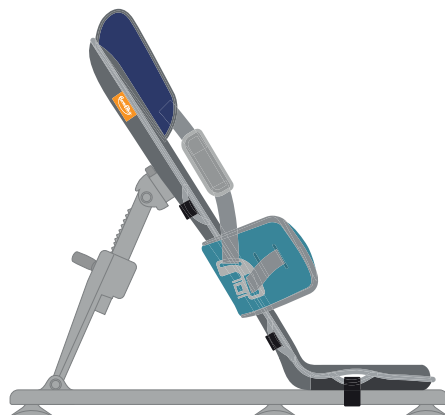

**Plne sklopená poloha** - pre deti s minimálnym ovládaním hlavy vám odporúčame, aby ste GoTo umiestnili do úplne sklopenej polohy.

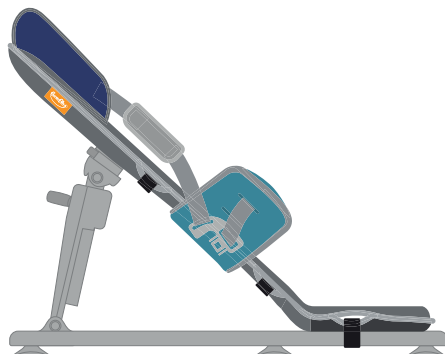

## 14 (a) Používanie sklápateľnej funkcie oporného systému GoTo

Keď je vaše dieťa bezpečne zaistené v sedačke GoTo, môžete použiť funkciu sklápania vášho oporného systému.

Pri zmene uhla sklonu buďte opatrní. Mali by ste sa zamerať na to, aby bol tento pohyb čo najhladší, aby ste znížili akúkoľvek úzkosť dieťaťa pri zmene polohy.

Ak chcete GoTo umiestniť do zvislejšej polohy **A** položte jednu ruku na GoTo v hornej časti operadla a druhú ruku na zelenú svorku na sklápacom ramene oporného systému **B**.

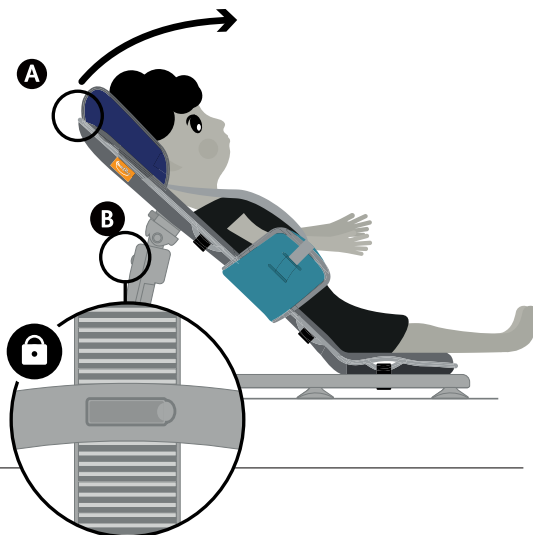

Uvoľnite sponu a uveďte sedačku do zvislej polohy, ktorá je vhodná pre vaše dieťa. **A**

Upevnite sponu na opornom systéme. Po úplnom nasadení budete počuť cvaknutie.

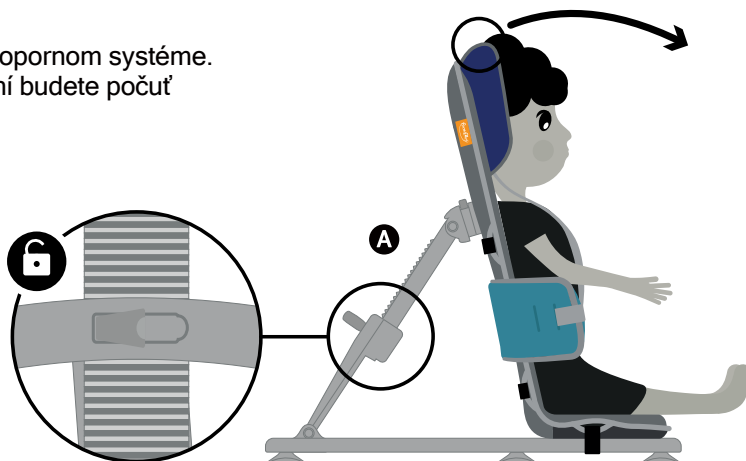

## 14 (b) Vybratie GoTo z oporného systému

Ak chcete uvoľniť GoTo z oporného systému, stlačte zelené tlačidlo na sklopnom ramene a operadlo potiahnite dopredu.

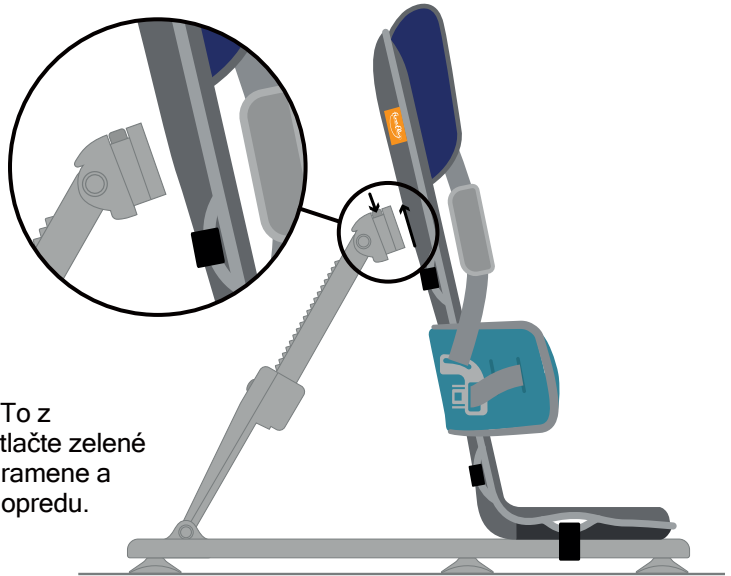

Ak chcete uvoľniť sedačku, potiahnite zelený plastový jazyček a posuňte ju dozadu, potom GoTo zdvihnite z oporného systému.



Ak chcete oporný systém vybrať z drevenej alebo kachľovej podlahy, opatrne nadvihnite rám a uvoľnite gumené nožičky. Ak sa gumové nožičky hneď neodopínajú, nepoužívajte silu. Zasuňte ruku pod nožičky a uvoľnia sa. (Nepoužívajte nástroje)

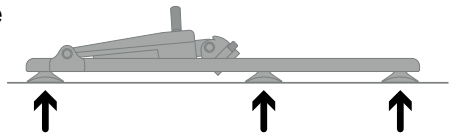

## ČASŤ 15: Rozloženie GoTo a odstránenie polstrovanie

### 15(a) Opierka hlavy

- 1 Odskrutkujte gombík na opierke hlavy proti smeru hodinových ručičiek, aby ste opierku odstránili zo základne sedačky GoTo.

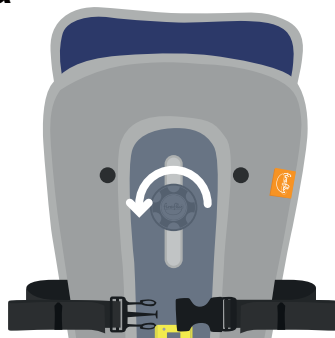

- 2 Zaisťte gombík do zadnej časti opierky hlavy, aby sa zaistilo jeho bezpečné uchytenie.
- 3 Odopnite polstrovanie z opierky hlavy na oboch stranách.
- 4 Plastový kryt opierky hlavy vysuňte smerom dolu z poľahu čalúnenia.

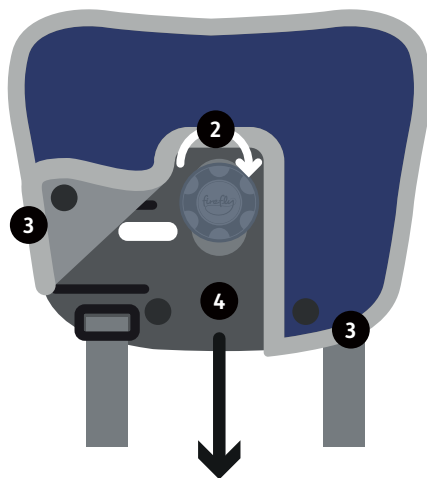

- 5 Úplne odpojte opierku hlavy od základne GoTo tak, že z opierky hlavy odstránite spony na ramenné popruhy.

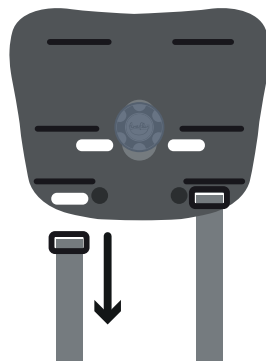

## 15 (b) Bočná podpora

Začnite so všetkými remienkami pripojenými k pracke, ako je to znázornené.

- 1 Otočte sedačku GoTo a odpojte bočné podpory otočením gombíka proti smeru hodinových ručičiek.
- 2 Posuňte bočnú podporu nahor a nad operadlo GoTo. Zaskrutkujte gombík späť do bežca, aby ste zabránili nesprávnemu umiestneniu.
- 3 Znovu otočte sedačku GoTo a položte bočnú oporu na vrchnú časť GoTo.

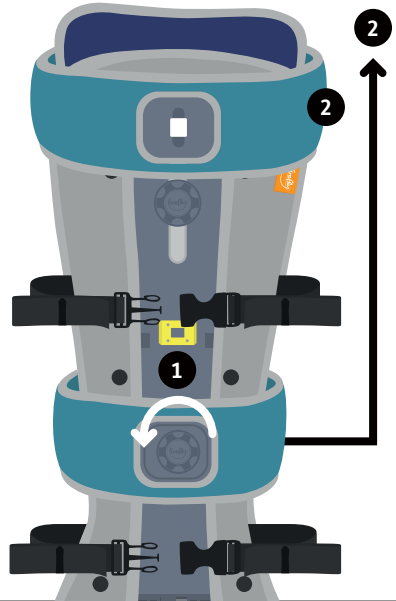

- 4 Uvoľnite popruhy bočných podpier čo najviac, ale **pracku nechajte pripojenú**
- 5 Vytiahnite jednu stranu plastovej výplne z poťahu.

Odstráňte popruh zasunutím plastovej pracky cez otvory a potom cez polstrovanie.

Opakujte s druhou stranou bočnej podpory. Po vybratí z plastovej bočnej podpory je polstrovanie pripravené na pranie.

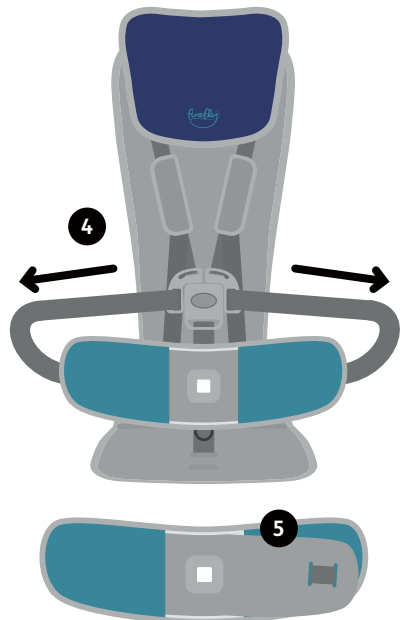

## 15(c) Popruhy

- 1 Položte základňu sedačky GoTo lícom nadol a odpojte polstrovanie.

Odstráňte popruhy z podložky GoTo sedačky prevlečením pracky cez otvory polstrovania a plastovej základne.



Spojte popruhy do páru a odložte na bezpečné miesto.

Pamätajte, že popruhy sú dlhšie a mali by ste **A** ich pripieňovať iba k podložke sedačky. Popruhy majú iný výstražný štítok, ktorý sa **A** v prípade potreby môže použiť na ich identifikáciu.

- 2 Rovnako ako u vyššie zmienených popruhov, pracku popruhu na slabiny prevlečte cez príslušný otvor v základni sedačky GoTo v spodnej časti podložky sedačky a potom polstrovaním.

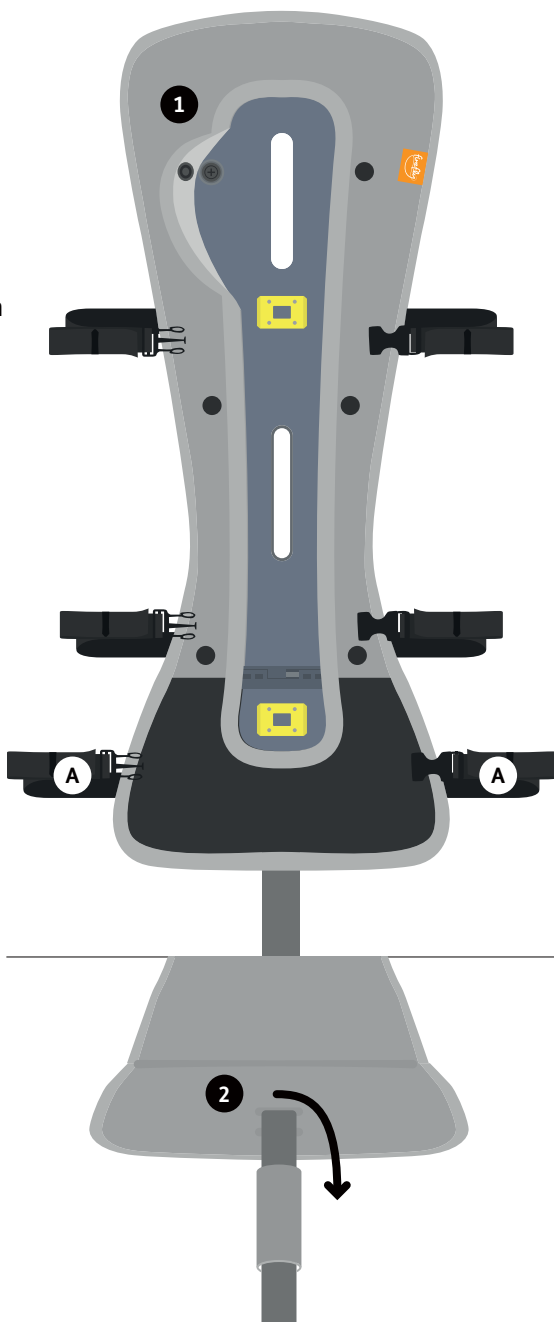



## 15(d) Polstrovanie

- 3 Vyberte výplň z polstrovania. V prípade GoTo veľkosti 1 uvoľnite výplň pomocou suchého zipsu na základni sedačky.

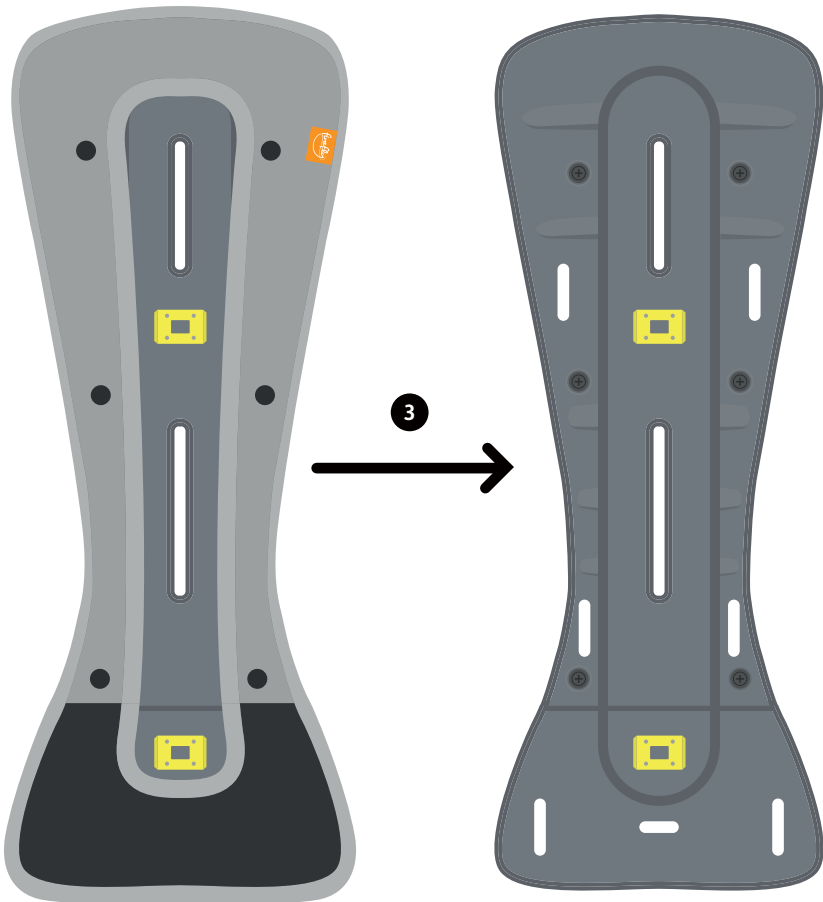

## ČASŤ 16: Nasadenie polstrovanie a montáž GoTo sedačky

### 16 (a) Popruhy a polstrovanie

- 1 Vytiahnite popruhy pre výplň GoTo, popruhy **B** a **C** na zadnej strane základne GoTo sedačky a popruhy **A** (najdlhšie popruhy) na podložke sedačky.
- 2 Najskôr prevlečte pracku každého čierneho popruhu (nie uzáver) otvormi v polstrovaní a potom otvorom vo výplni.
- 3 Rovnako ako u vyššie uvedených popruhov, pracku popruhu slabín prevlečte príslušným otvorom v polstrovaní v dolnej časti sedacej časti a potom plastovou základňou.
- 4 Po nasadení všetkých popruhov vložte výplň do polstrovania.

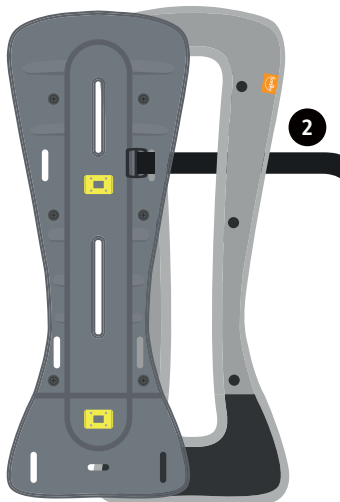
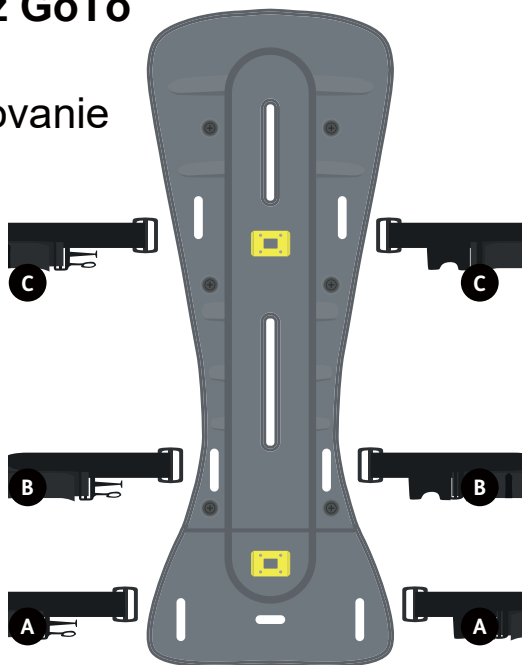

Najskôr zasuňte najširšiu časť základne sedačky GoTo do polstrovania. Pri veľkosti 1 pred tým otvorte suchý zips základne sedačky.

## 16(b) Bočné podpory



Pred začatím si naplánujte, ktorý bočný oporný pás musí byť pripevnený na ktorú stranu polstrovania, aby sa pracka mohla upevniť.

- 1 Uvoľnite bočné podperné popruhy na strednej pracke čo najviac. Zarovnajte poťah polstrovania, plastovú bočnú podpornú výplň a popruhy podľa obrázka.
- 2 Vložte popruh bočnej podpery do polstrovania bočnej podpery.
- 3 Prevlečte popruh cez polstrovanie.



U menších detí prevlečte pracku cez vnútorný otvor v polstrovaní.

- 4 Popruh prevlečte cez výplň občnej podpery (toto zanechá pracku na vonkajšej strane bočnej podpery, aby sa zabránilo podráždeniu pokožky počas používania). Môžete zmeniť šírku bočnej podpery podľa potrieb vášho dieťaťa.
- 5 Vložte plastovú výplň bočnej podpery do polstrovania a potiahnutím za popruh pritiahnite výplň bočnej podpery do polstrovania.

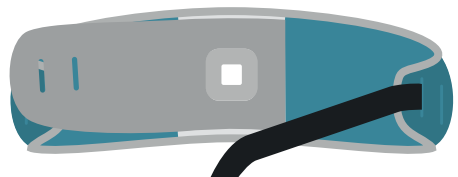
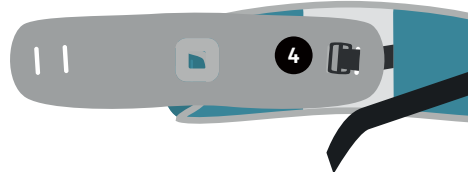
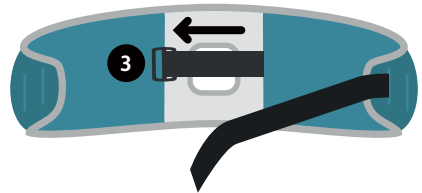
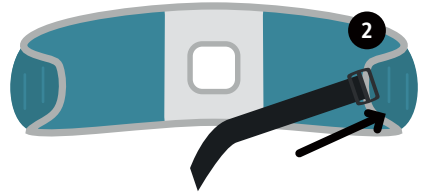
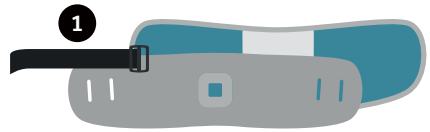

To isté urobte aj na protifahej strane.

## 16(c) Opierka hlavy

- 1 Vložte sponu na ramenné popruhy priamo cez prednú časť výplne opierky hlavy a zaistite ju na zadnej strane.
- 2 Zasuňte výplň opierky hlavy do jej polstrovania a pripevnite ju.
- 3 Opierku hlavy pripevnite k základni GoTo zarovnaním otvoru pre skrutku s medzerou. Priskrutkujte gombík v smere hodinových ručičiek.

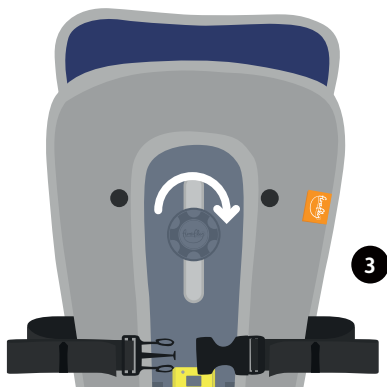
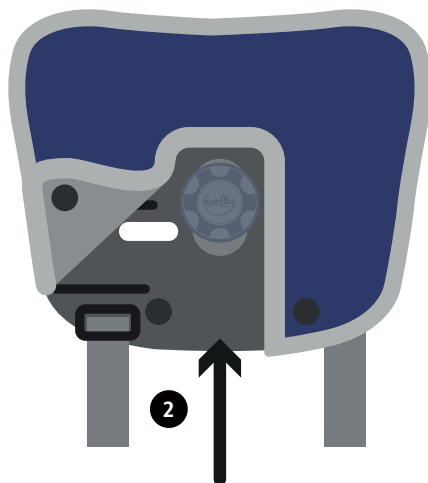
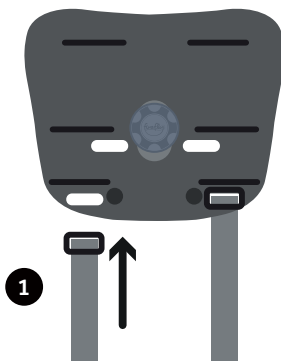

## ČASŤ 17: Informácie o rozmeroch

	Veľkosť 1	Veľkosť 2
Od základne sedu po vrch hlavovej opierky Max (mm)	540	680
Od základne sedu po vrch hlavovej opierky Min (mm)	380	510
Šírka bočnej opory Max (mm)	260	300
Šírka bočnej opory Min (mm)	190	210
Hĺbka sedačky (mm)	157	244
Maximálna hmotnosť (kg)	15*	30*
Vek (približne)	1-3 roky	3-8 rokov

\* (ak hmotnosť dieťaťa prekračuje 13kg GoTo sa nesmie používať v nákupnom vozíku)





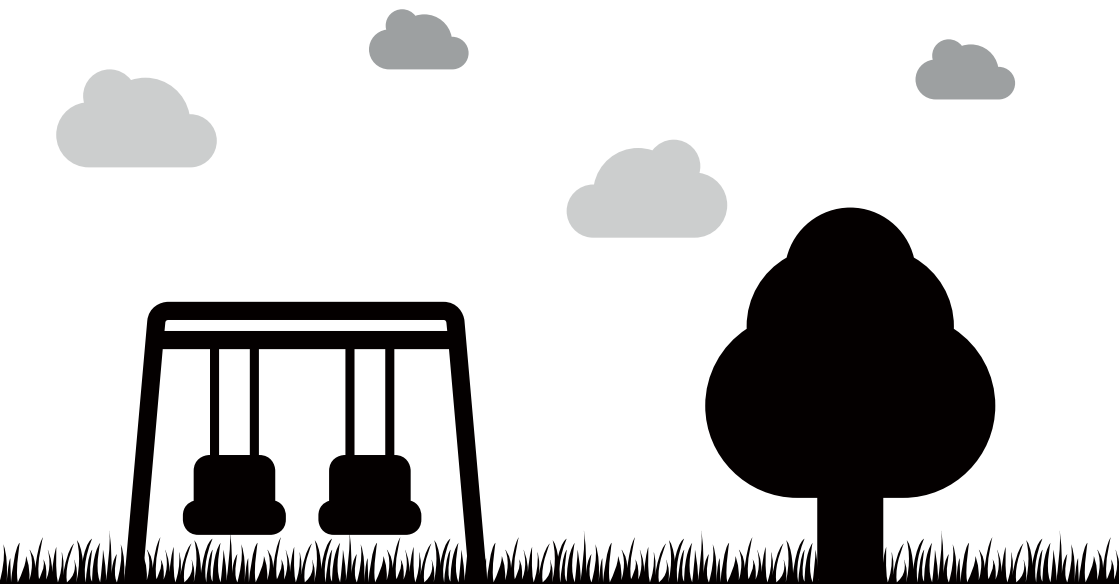

**Firefly by Leckey,**  
19c Ballinderry Road,  
Lisburn,  
Northern Ireland,  
BT28 2SA

---

UK 0800 318 265

---

[www.fireflyfriends.com](http://www.fireflyfriends.com)



**LS604-01**